

LINKHUB

LTE cat4 Home Station

使用者手冊

HH41CM

目錄

安全性和使用	1
1. 概觀	4
1.1 系統要求	5
1.2 裝置描述	5
2. 開始使用您的裝置	6
2.1 插入 SIM 卡	6
2.2 連接電源變壓器	7
2.3 選擇性：安裝外部天線	8
2.4 如何在 Wi-Fi 模式下連接	9
3. 組態路由器	10
3.1 透過應用程式組態路由器	11
3.2 透過網頁組態路由器	11
4. 服務	13
4.1 簡訊	14
4.2 通話記錄	15
5. 設定	15
5.1 撥接	16
5.2 WAN	17
5.3 LAN	18
5.4 Wi-Fi	18
5.5 安全性	20
5.6 NAT	21
6. 系統	22
6.1 裝置資訊	22
6.2 重新啟動並重設	22
6.3 更新	22
6.4 裝置管理	22
7. 保固	23
8. 問與答	24

安全性和使用

我們建議您在使用裝置前先仔細閱讀本章。製造商對因不當使用或以違反本手冊說明的使用方式所導致的損壞不承擔任何責任。

使用條件：

登機前，請先關閉裝置。

除指定區域外，當您在醫療機構時請關閉裝置。與現在常見的許多其他類型的裝置一樣，本裝置可能會干擾其他電氣或電子裝置，或干擾使用射頻的裝置。

當您靠近煤氣或易燃液體時，請先關閉裝置。請嚴格遵守油庫、加油站或化工廠或任何潛在爆炸性環境中的所有標誌和說明。

開啟此裝置時，應與身體保持至少 20 公分的距離。

開啟裝置時，應與任何醫療裝置（例如，起搏器、助聽器或胰島素泵等）保持至少 15 公分的距離。

請勿讓兒童在沒有監督的情況下使用裝置，及 / 或使用本裝置和配件。

如果您的裝置有可拆卸的蓋子，請注意您的裝置可能包含會引起過敏反應的物質。

如果您的裝置是一體式裝置，則後蓋無法移除。如果您分解本裝置，將喪失保固。請務必小心操作您的裝置，並將其放在乾淨、無灰塵的地方。

請勿讓您的裝置暴露在惡劣的天氣或環境條件下（潮濕、濕氣、雨水、液體滲入、灰塵、海風等）。製造商建議的工作溫度範圍為 -20°C (-4°F) 至 $+50^{\circ}\text{C}$ (122°F)。

請勿自行開啟、拆卸或嘗試修理您的裝置。

請勿掉落、丟擲或彎曲您的裝置。

請勿在您的裝置上繪圖。

請僅使用 TCL Communication Ltd. 及其附屬公司所建議的，且與您的裝置型號相容的變壓器和配件。TCL Communication Ltd. 及其附屬公司對因使用其他變壓器所造成的損壞概不負責。



您裝置和配件上的此符號表示，必須在這些產品的使用壽命結束後將其攜帶到收集點：

■ — 市政府的廢物處理中心，且專為這些裝置提供的特定垃圾箱；

— 銷售點的收集箱。

它們將被回收，以避免將物質排放到環境中，以及重複使用它們的元件。

在歐盟國家：

這些收集點可免費使用。

所有帶有此標誌的產品均必須帶到這些收集點。

在非歐盟司法管轄區：

如果您所在的司法管轄區，或您所在的地區有合適的回收和收集設施，則不得將帶有此符號的裝置丟入普通垃圾箱；相對地，必須將其攜帶到收集點以利回收。

變壓器：

主電源變壓器的操作溫度範圍介於：0° C (32° F) 至 40° C (104° F)。

為您的裝置設計的變壓器符合資訊技術設備和辦公設備使用的安全性標準。它們也符合 ecodesign 指令 2009/125/EC。

由於適用的電氣規格不同，您在一個司法管轄區購買的變壓器可能無法在另一個司法管轄區內使用。且它們應僅用於其預期目的。

無線電波

任何型號的裝置在出售前，均需檢驗證明符合國際標準 (ICNIRP，即國際非離子輻射防護委員會) 或歐盟指令 2014/53/EU (RED)。保護使用者及其他人的健康及安全為這些標準或指令的基本要求。

本裝置符合無線電波暴露的國際準則。

您的裝置是一部無線電收發器，其設計不會超出由國際指引建議的無線電波(射頻電磁場)暴露限制。該指引經由獨立的科學組織 (ICNIRP) 制訂，並包含實質的安全限度，能確保所有人的安全，無論其年齡及健康狀況。

世界衛生組織表示，目前的科學資訊並未表明需要對行動裝置的使用採取任何特殊預防措施。他們建議，如果您有興趣進一步減少暴露，則您可限制使用或將裝置遠離頭部和身體來實現。

要進一步了解電磁場和公眾健康的相關資訊，請瀏覽：<http://www.who.int/peh-emf>。

您的裝置有內建天線。為了獲得最佳操作，應避免接觸或降低其性能。

授權



Wi-Fi 標誌是 Wi-Fi 聯盟的認證標誌

我們特此指出，侵害智慧財產權的最終使用者保證僅限於歐盟 / 歐洲經濟區 / 瑞士。

如果產品是在歐盟 / 歐洲經濟區 / 瑞士境外的最終客戶或最終使用者出口、採購或使用，則關於侵害製造商及其供應商智慧財產權的任何責任、保證或賠償均失效（包括任何與侵害智慧財產權相關的賠償）。

一般資訊

網址：www.alcatelmobile.com

熱線電話：請參閱「服務」傳單或瀏覽我們的網站。

製造商：TCL Communication Ltd.

地址：香港新界沙田香港科學園科技園東大街 22 號 22E 樓 5 樓

本無線電設備使用以下頻段和最大射頻功率運作：

LTE-FDD：B1/B3/B5/B7/B8/B20/B28 23dBm

LTE-TDD：B38/B40/B41 23dBm

UMTS/HSDPA/HSDPA+/HSUPA：B1/B3/B5/B8 23dBm

GSM900 32.5dBm

GSM850 32.5dBm

GSM 1800 29.5dBm

GSM 1900 29.5dBm

Wi-Fi：2.4G 17±2 dBm (模式：11b 速率：1 Mbps)

法規資訊

TCL Communication Ltd. 特此聲明 Alcatel HHCM 型無線電設備符合 2014/53/EU 指令。

額外資訊

可在以下網址獲得歐盟符合性聲明的全文：http://www.alcatelmobile.com/EU_doc

可在以下網址獲得配件和元件（包括允許無線電設備能依預期運作的軟體）說明的歐盟符合性聲明的全文：http://www.alcatelmobile.com/EU_doc

免責聲明

使用者手冊說明與裝置的運作之間可能存在若干差異，此取決於裝置的軟體版本或特定系統業者的服務。

TCL Communication Ltd. 不對此類差異(如果有)或其潛在後果承擔法律責任。本裝置可能包含可執行或原始程式碼形式的應用程式和軟體等內容，由第三方提交以包含在此裝置中(「第三方內容」)。本裝置中的所有第三方內容均按「原樣」提供，不附帶任何明示或暗示的擔保。買方承諾 TCL Communication Ltd. 已遵守其做為符合智慧財產權的行動裝置和裝置製造商所承擔的所有品質義務。TCL Communication Ltd. 在任何階段均不對第三方內容無法或無法在此裝置上運作或與任何其他裝置互動負責。在法律允許的最大範圍內，TCL Communication Ltd. 對任何索賠、要求、訴訟或訴訟均不承擔任何責任，更具體而言，此包括但不限於因使用而產生的任何責任理論的侵權法訴訟、透過任何方式或試圖使用此類第三方內容。此外，由 TCL Communication Ltd. 免費提供的現有第三方內容，未來均有可能需要進行付費更新和升級；TCL Communication Ltd. 對此類額外費用不承擔任何責任，這些費用應由購買者獨自承擔。TCL Communication Ltd. 不對任何應用程式的可用性負責，因為其可用性取決於國家和購買者的營運商。TCL Communication Ltd. 保留可在不事先通知的情況下，隨時從其裝置中新增或刪除第三方內容的權利；在任何情況下，TCL Communication Ltd. 均不對買方對此類移除的後果負責。

1. 概觀

此裝置允許您使用 Wi-Fi 或乙太網纜線來分享安全的行動寬頻網際網路連線。支援 Wi-Fi 的裝置 (PC、智慧型手機、平板電腦、遊戲裝置等) 均可連接到路由器來存取網際網路。為獲得最佳訊號，靠近窗戶是您安裝裝置時的理想位置。請嘗試幾個不同的位置，直到找到訊號最佳的位置。

1.1 系統要求

本路由器相容於支援 2.4GHz (802.11 b/g/n) ，並具備 Web 瀏覽器的 Wi-Fi 裝置。

1.2 裝置描述

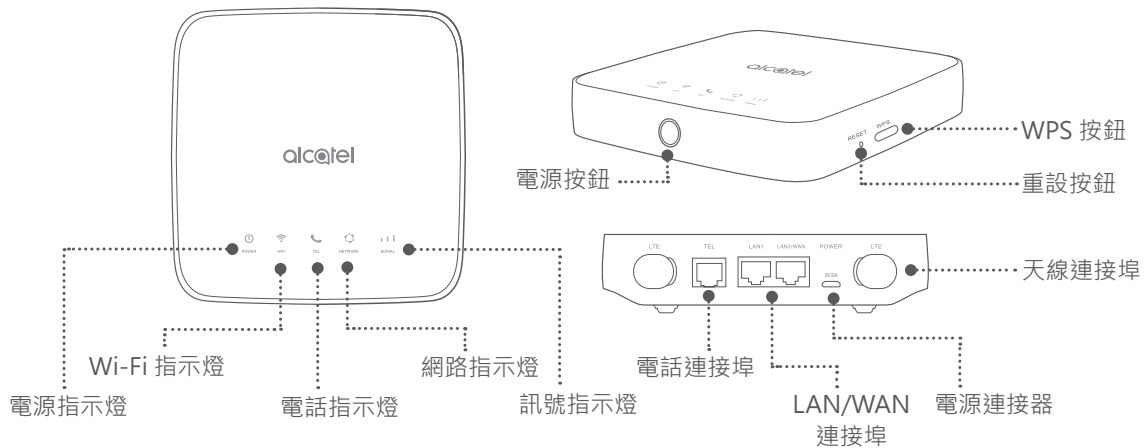

電源按鈕

- 連接到電源插座後，路由器將自動開機。
- 要關閉裝置電源，請按並按住電源按鈕 3 秒。
- 要開啟裝置電源，請按並按住電源按鈕 1 秒。

WPS 按鈕

要啟用 WPS，請按住 WPS 按鈕 3 秒。Wi-Fi LED 將開始呈閃爍藍燈。請在兩分鐘內按下您要連接的裝置上的 WPS 按鈕。您的路由器將自動將您的網路設定分配給您要連接的裝置。

重設按鈕

使用迴紋針或鈍針輕輕按住重設按鈕秒。此時所有 LED 指示燈將亮起，然後熄滅，並在重設完成後再次開啟。您也可以透過網頁 UI 重設裝置。

LED 燈號描述

圖示	描述
 POWER	<ul style="list-style-type: none">• 藍燈恆亮：裝置已開啟。• 熄滅：裝置電源已關閉。• 藍燈快閃 3 秒：軟件通過 FOTA 升級。
 WIFI	<ul style="list-style-type: none">• 藍燈恆亮：Wi-Fi 啟用。• 藍燈閃爍：WPS 連線可用。• 熄滅：Wi-Fi 停用。
 TEL	<ul style="list-style-type: none">• 藍燈閃爍：手機鈴響。• 藍燈恆亮：手機通話中。• 熄滅：手機未使用。
 NETWORK	<ul style="list-style-type: none">• 藍燈恆亮：已連接到 2G/3G/4G/ 乙太網路。• 紅燈恆亮：無可用的 SIM 卡，或裝置未註冊到網路。• 藍燈閃爍：已註冊到 2G/3G/4G。
 SIGNAL	<ul style="list-style-type: none">• 藍燈恆亮：訊號強度範圍為 1-3 格，其中 3 格為最強。• 熄滅：無服務 / 無訊號 / 無 SIM 卡 / 無效的 SIM 卡。

2. 開始使用您的裝置

2.1 插入 SIM 卡

請依下圖中的 3 個步驟操作。

- 1) 開啟 SIM 卡插槽蓋。
- 2) 將 SIM 卡插入 SIM 卡插槽。
- 3) 關閉 SIM 卡插槽蓋。

使用路由器時，請勿移除 SIM 卡。否則可能會影響裝置的性能，且儲存在 SIM 卡上的資料可能會遺失。

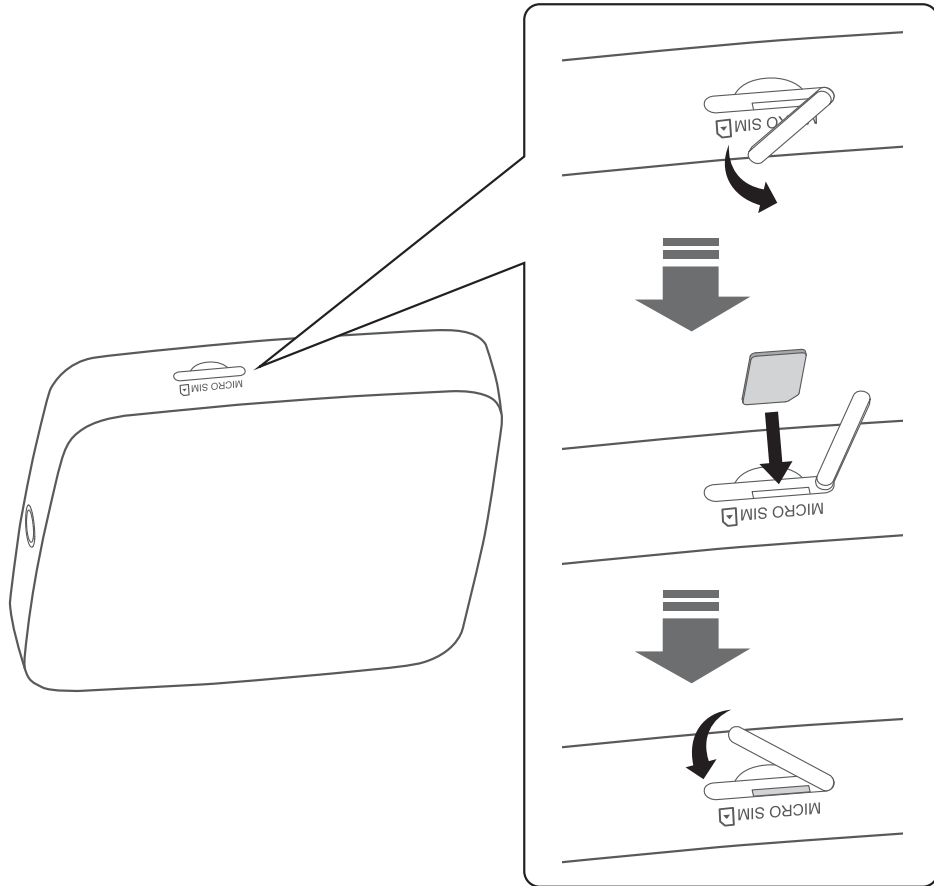

2.2 連接電源變壓器

請依下圖插入電源變壓器。連接到電源插座後，路由器將自動開機。

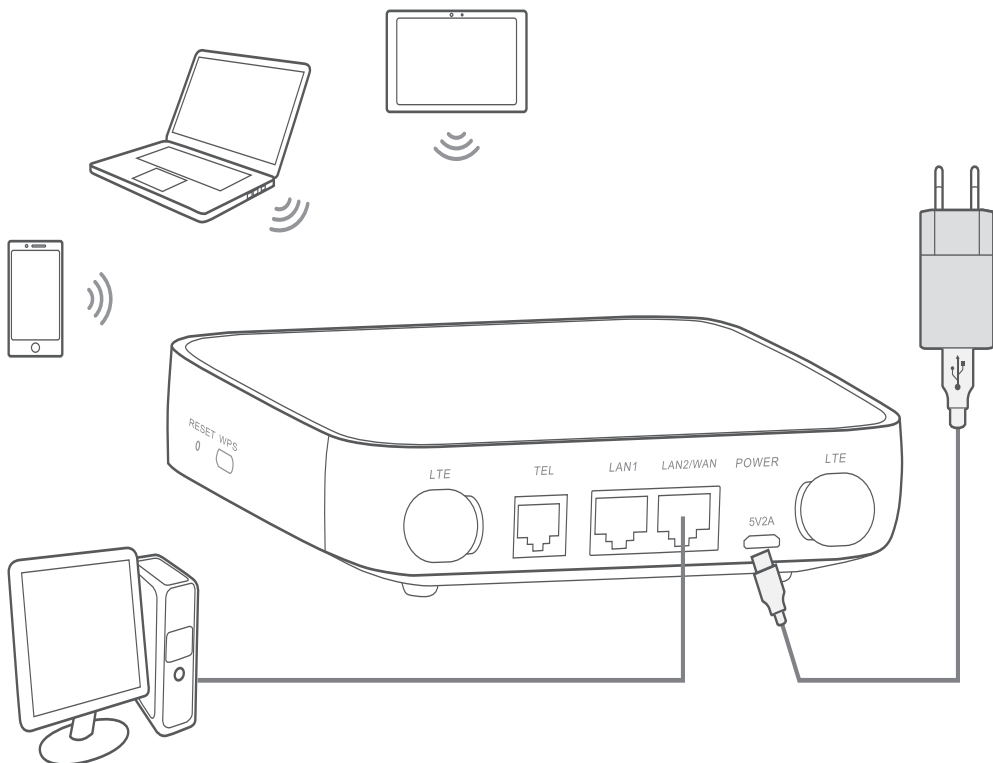

為避免無線電訊號造成干擾，請將路由器與手機和其他電子裝置至少保持一米距離。

2.3 選擇性：安裝外部天線

在訊號接收較差的區域，將外部天線連接到標有「LTE」的兩個連接埠，以改善訊號接收。

警告：

安裝外部天線之前，請確認路由器已關機並中斷與電源插座的連接。

必須由合格的技術人員安裝外部天線。

請僅使用裝置製造商提供的天線。

- ① 關閉路由器的電源並中斷連接其與電源插座的連接。

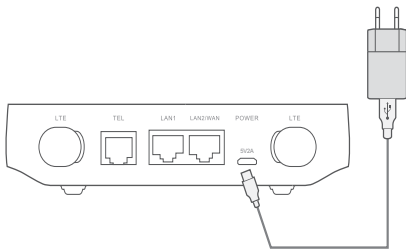

- ② 開啟雙方的「LTE」封面。

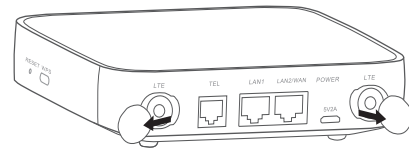

- ③ 將外部天線完全鎖入天線連接埠。

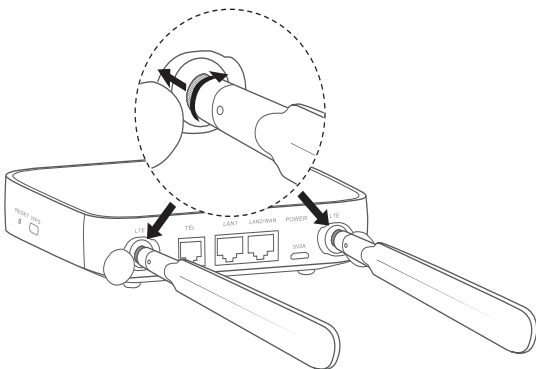

- ④ 保持外部天線朝上以獲得更好的訊號。

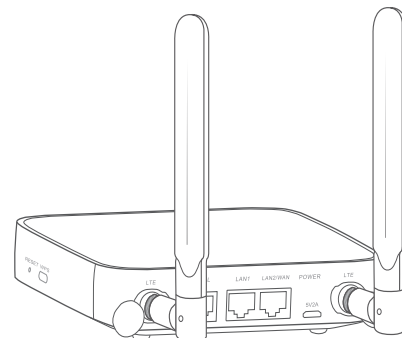

2.4 如何在 Wi-Fi 模式下連接

步驟 1：啟用路由器上的 Wi-Fi 功能。

當 Wi-Fi 指示燈呈藍燈恆亮時，表示 Wi-Fi 已啟用。

步驟 2：紀錄 SSID 和 Wi-Fi 金鑰。

裝置標籤上印有預設的 SSID 和 Wi-Fi 金鑰，位於路由器的底部。

為避免未授權方存取您的 Wi-Fi 網路，建議您不時變更 SSID 和 Wi-Fi 金鑰。
如需詳細資訊，請參閱可透過 Web 使用者介面存取的「使用者指南」。

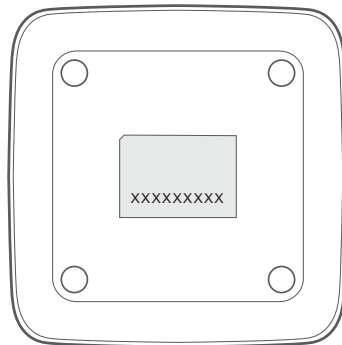

步驟 3：設定 Wi-Fi 連線

- **手動設定 Wi-Fi 連線：**

- 1) 從已啟用 Wi-Fi 功能的用戶端，執行無線網路掃描。
- 2) 連接到與裝置標籤上的 SSID 匹配的網路名稱。
- 3) 出現輸入密碼提示時，請輸入裝置標籤上的 Wi-Fi 金鑰（需區分大小寫）。您的用戶端將在連接後通知您。

- **透過 WPS 建立 Wi-Fi 連線：**

您的用戶端必須支援 WPS。共有 3 種方法可以設定 WPS 連線。

選項 1：WPS 按鈕

- 1) 請確認用戶端上已啟用 Wi-Fi 並啟用 WPS。
- 2) 按住 WPS 按鈕 3 秒。Wi-Fi LED 將開始閃爍藍燈。
- 3) 然後，您的裝置應會自動連接。

選項 2：WPS 金鑰

- 1) 在智慧型裝置上啟用 WPS 功能(僅支援 Android 裝置)並記下 WPS 金鑰。

- 2) 在 Web 使用者介面上開啟 WPS 頁面 (進入設定 > Wi-Fi > WPS) 。
- 3) 在 WEB 使用者介面上輸入 WPS 金鑰，然後按一下**套用**。
- 4) 然後，您的裝置應自動連接。

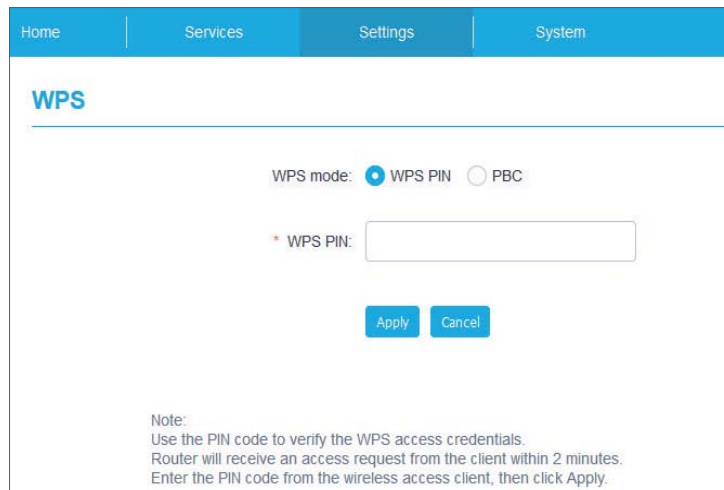

The screenshot shows the WPS configuration page in a web interface. The navigation bar at the top includes Home, Services, Settings, and System. The page title is WPS. Under WPS mode, the WPS PIN radio button is selected. There is a text input field for the WPS PIN. Below the input field are Apply and Cancel buttons. A note at the bottom states: "Note: Use the PIN code to verify the WPS access credentials. Router will receive an access request from the client within 2 minutes. Enter the PIN code from the wireless access client, then click Apply."

選項 3 : PBC

- 1) 在 Web 使用者介面上開啟 WPS 頁面 (進入設定 > Wi-Fi > WPS) 。
- 2) 按一下 **PBC** 。
- 3) 按一下**套用**。WPS 現在啟用 2 分鐘。
- 4) 在您的用戶端上啟用 WPS，它應會自動連接。

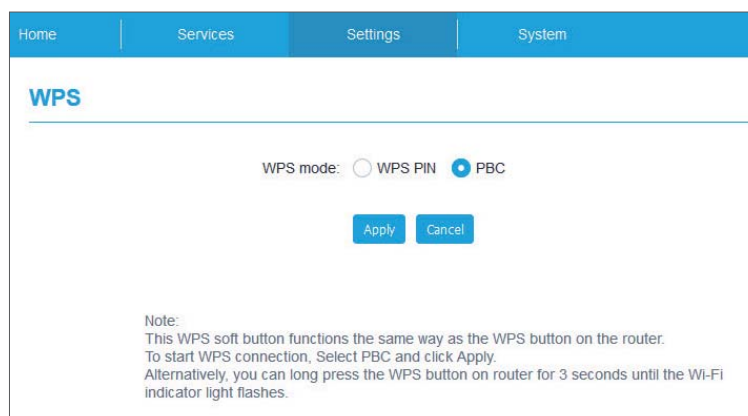

The screenshot shows the WPS configuration page in a web interface. The navigation bar at the top includes Home, Services, Settings, and System. The page title is WPS. Under WPS mode, the PBC radio button is selected. There are Apply and Cancel buttons. A note at the bottom states: "Note: This WPS soft button functions the same way as the WPS button on the router. To start WPS connection, Select PBC and click Apply. Alternatively, you can long press the WPS button on router for 3 seconds until the Wi-Fi indicator light flashes."

3. 組態路由器

組態路由器有兩種方法。

- Link Hub 應用程式
- 網頁

3.1 透過應用程式組態路由器

- 1) 下載免費的 Alcatel Wi-Fi Link 應用程式來控制您的路由器。
- 2) 確認您的裝置已連接到網際網路。
- 3) 掃描二維碼。或者，您也可以可以在 App Store 或 Google Play 商店中搜尋「Alcatel WiFi Link」。
- 4) 從 App Store 或 Google Play 商店下載 Alcatel Wi-Fi Link 應用程式。
- 5) 按一下 Alcatel Wi-Fi Link 應用程式圖示並登入管理頁面。

注意：Alcatel Wi-Fi Link 應用程式和網站共用相同的密碼。預設密碼為：**admin**。



IOS | Android

3.2 透過網頁組態路由器

Web 使用者介面與以下瀏覽器相容：

- Mozilla Firefox
- Safari
- Internet Explorer 9.0 或更新版本。
- Microsoft Edge
- Opera
- Google Chrome

3.2.1 如何登入首頁

- 1) 開啟 Web 瀏覽器。
- 2) 在網址列中輸入 <http://192.168.1.1>，然後按 Enter 鍵。首頁將載入，如下圖所示。

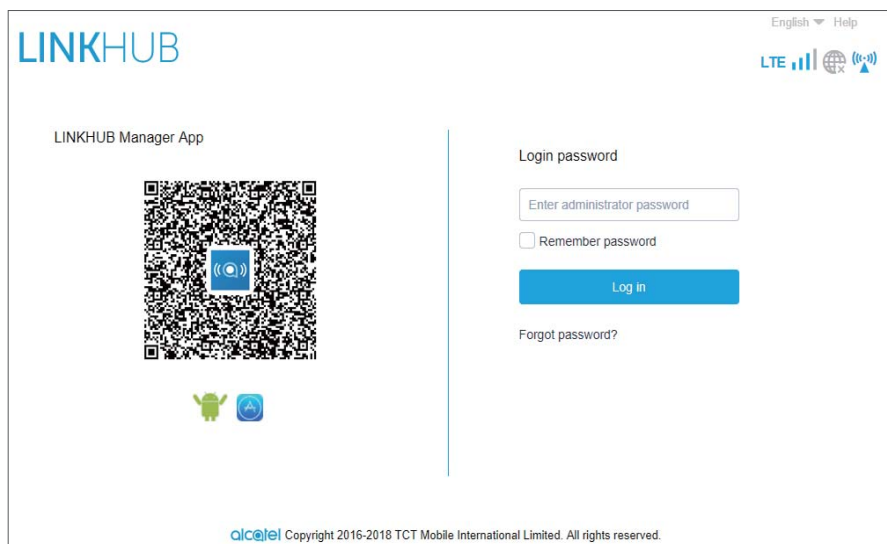





- 3) 登入以變更路由器 Wi-Fi 的 SSID 和密碼，或變更其他基本設定。

預設密碼：**admin**

注意：為獲得更高的安全性，將強制要求您變更預設密碼。

3.2.2 網頁 UI 狀態欄頁面

狀態欄圖示

描述	顯示圖示
網路技術	將顯示 2G 、 3G 或 4G ，具體取決於可用的網路。當沒有可用的網路時，將顯示 無服務 。
訊號指示燈	 從無訊號到良好。
連線狀態	 已中斷連接，  已連接
簡訊	 收件匣中的新訊息 / 未讀訊息  簡訊匣已滿。

描述	顯示圖示
Wi-Fi 狀態	 Wi-Fi 已啟用。  Wi-Fi 已停用。

3.2.3 狀態

狀態可讓您查看裝置資訊，包括網際網路、LAN、WAN 和 Wi-Fi。您可以在這裡連接、中斷連接或變更裝置的 SSID。

3.2.4 統計資訊

您可以在這裡查看網際網路統計資訊，包括目前工作階段和當月的總流量。您也可在這裡重設統計資訊。

注意：這些數字僅供參考。

還可以查看 LAN 和 Wi-Fi 統計資訊。

3.2.5 裝置存取

您可以組態任何已連接裝置對網際網路和儲存的存取。已連接的裝置將顯示在此頁面的表格上。您可啟用或禁用每個裝置的存取權限。也可以重新命名每個連接的裝置。

3.2.6 設定精靈

您可以在這裡變更基本連線設定並啟用 / 禁用數據漫遊。

您可以在下一頁變更 SSID 或啟用 / 禁用 2.4 GHz。

在最後一頁上，您可以設定 Wi-Fi 安全性與變更 Wi-Fi 金鑰。

4. 服務

您可以導覽到**服務**並按一下所需的項目。在本節中，將包括以下項目：

4.1 簡訊

收件匣：列出收到的訊息。

寄件匣：列出已成功傳送的訊息。

草稿：未傳送的訊息儲存在這裡。

新訊息：撰寫新訊息。

簡訊設定：組態訊息傳遞的設定。

如何閱讀簡訊：

在您想要閱讀的訊息上按一下左鍵。

如何傳送簡訊：

- 1) 按一下**簡訊**。
- 2) 在**新訊息**上按一下左鍵。
- 3) 輸入收件人的號碼和訊息內容。
- 4) 按一下**傳送**。

注意：可以將訊息儲存到**草稿**，方法是按一下**儲存**。無法同時將簡訊訊息傳送給多個收件人。

如何轉寄簡訊：

- 1) 按一下要轉寄的訊息。
- 2) 按一下**轉寄**。
- 3) 輸入新收件人的號碼。
- 4) 按一下**傳送**。

如何回覆簡訊：

- 1) 在收件匣中，在您要回覆的訊息內容上按一下左鍵。
- 2) 按一下**回覆**。
- 3) 輸入您想要傳送的内容。
- 4) 按一下**傳送**。

如何刪除簡訊：

- 1) 在收件匣、寄件匣或草稿資料夾中尋找您想要刪除的訊息。
- 2) 勾選位於最右列，您想要刪除的訊息的方塊。
- 3) 按一下刪除。

如何刪除所有簡訊：

- 1) 在列的頂部按一下左鍵以全部選擇。
- 2) 按一下刪除。

如何啟用簡訊傳送報告：

- 1) 按一下簡訊設定。
- 2) 按一下 。

如何禁用簡訊傳送報告：

- 1) 按一下簡訊設定。
- 2) 按一下 。

簡訊設定：

簡訊傳送報告：您可以在這裡啟用或停用傳送報告。

簡訊中心：這是預設的，不可編輯。

4.2 通話記錄

您可以在這裡查看通話記錄。連接裝置後，您可以查看所有通話記錄，包括來電、撥出電話和未接來電。

5. 設定

您可以進入設定並對以下內容進行變更：

撥接

WAN

LAN

Wi-Fi

安全性

NAT

5.1 撥接

5.1.1 網路連線

網路連線允許您組態連線模式、數據漫遊和 IP 模式。

5.1.2 設定檔管理

設定檔管理允許您設定新的 APN 設定檔或編輯 / 刪除現有設定檔。

- **新增新設定檔**

- 1) 按一下 **新增** 。
- 2) 輸入正確的網路業者參數。至少需要設定檔名稱、撥號號碼和 APN 。
- 3) 按一下 **儲存** 。

- **編輯設定檔：**

- 1) 從設定檔管理清單中選擇設定檔。
- 2) 按一下 **編輯** 以變更參數。
- 3) 按一下 **儲存** 。

- **刪除設定檔：**

- 1) 從設定檔管理清單中選擇設定檔。
- 2) 按一下 **刪除** 。

注意：無法刪除預設設定檔。

- **設為預設值：**

- 1) 從設定檔管理清單中選擇設定檔。
- 2) 按一下 **設為預設值** 。

注意：將新設定檔設為預設設定檔後，設定檔名稱旁邊將加入 (預設) 字樣。

5.1.3 網路設定

您可以將網路搜尋模式設定為自動或手動，並將網路模式變更為自動、僅限 2G、僅限 3G 或僅限 4G。請確認在進行任何變更後按一下**套用**。

5.1.4 每月計劃

您可以在這裡設定每月資料計劃、設定資料限制、組態自動中斷連線設定等。

5.2 WAN

5.2.1 WAN 狀態

您可以在這裡查看廣域網路 (WAN) 的詳細資訊，包括 IP 地址、子網路遮罩、閘道器、DNS 伺服器。

5.2.2 組態 WAN

您可以在這裡設定 WAN 連線模式和參數。您可以將連線模式設定為 PPPoE、DHCP 或靜態 IP。

PPPoE：PPPoE 代表乙太網上的點對點協議。這是一種主要用於 DSL 服務的網路協議，個別的使用者使用乙太網連線連接到數據機。輸入網路服務提供商提供的使用者名稱和密碼，然後按一下**套用**。

DHCP：動態主機組態協議 (DHCP) 是一種用戶端 / 伺服器協議，可自動為您提供網際網路協議 (IP) 主機。IP 地址和相關組態設定 (例如，子網路遮罩和預設閘道器) 均自動分配。選擇 DHCP，然後按一下**套用**。

靜態 IP：使用固定 IP 地址、子網路遮罩、閘道器 IP 地址和主 DNS 伺服器存取網際網路。這些都應由您的網路服務提供商提供。

5.2.3 MAC 複製

使用 MAC 複製功能，多個用戶端可以連接到路由器並存取網際網路。

您目前的 MAC 地址顯示在這裡。按一下**重設**可設定新的 MAC 地址。按一下**複製**可複製主機的 MAC 地址。

5.3 LAN

這裡顯示區域網路 (LAN) 參數。預設閘道器地址為 192.168.1.1。

預設的子網路遮罩是 255.255.255.0。

DHCP 伺服器將自動為網路上的裝置分配 IP 地址。預設為禁用 DHCP。

5.4 Wi-Fi

5.4.1 基本

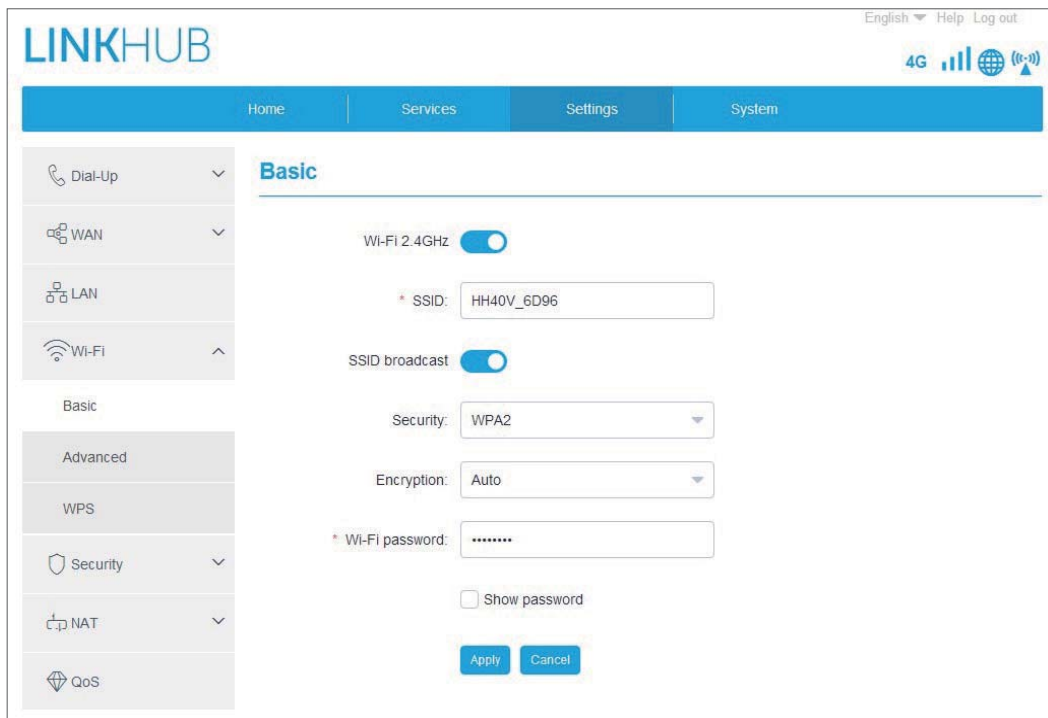

- **SSID**：這是 Wi-Fi 網路的名稱，可用於標識您的 Wi-Fi 網路。SSID 的長度可以介於 1 到 32 個字元之間。
- **SSID 廣播**：預設情況下為啟用。
注意：如果您選擇禁用此功能，則不再顯示 SSID，需要手動輸入。
- **安全性**：您可以選擇安全性模式，可用的選項有禁用、WEP、WPA、WPA2 或 WPA/WPA2。
- **加密**：預設情況下設定為自動，可用選項為 TKIP、AES 或自動。

- 密碼：您可以在這裡查看您的 Wi-Fi 金鑰。

5.4.2 進階

The screenshot shows the LINKHUB Advanced settings page. The navigation bar includes Home, Services, Settings, and System. The left sidebar lists settings: Dial-Up, WAN, LAN, Wi-Fi, Basic, Advanced, WPS, Security, and NAT. The main content area is titled 'Advanced' and contains the following settings:

- Country/Region: UNITED KINGDOM
- Channel: Auto
- 802.11 mode: 802.11b/g/n
- AP isolation:
- Bandwidth: Auto

Buttons: Apply, Cancel

國家 / 地區：

- **頻道**：不同地區使用不同的頻道 (FCC (美國 /IC (加拿大為頻道 1-11) ; ETSI (歐洲) 為頻道 1-13 ; MKK (日本) 為頻道 1-13) 。
- **802.11 模式**：您可以透過下拉式功能表從可用選項中選擇，預設設定為 802.11b/g/n 。
- **AP 隔離**：您可以啟用或禁用此功能。
- **頻寬**：您可以透過下拉式功能表從可用選項中進行選擇。預設設定為**自動**。

5.4.3 WPS

使用 WPS 金鑰驗證 WPS 存取憑證。您的路由器將在 2 分鐘內收到用戶端存取請求。請從無線存取用戶端輸入 WPS 金鑰，然後按一下**套用**。(有關如何設定 WPS 的更多資訊，請參閱 第 9 頁)

5.5 安全性

5.5.1 PIN 管理

- **啟用 SIM PIN：**

- 1) 禁用 SIM PIN 時，按一下 。
- 2) 輸入長度為 4-8 位數的 SIM 卡密碼。
- 3) 按一下**套用**。

- **禁用 SIM PIN：**

- 1) 啟用 SIM PIN 後，按一下 。
- 2) 輸入目前的 SIM PIN。
- 3) 按一下**套用**。

- **變更 SIM PIN：**

- 1) 啟用 SIM PIN 後，按一下**變更 SIM PIN**。
- 2) 輸入舊的 SIM PIN 並確認新的 SIM PIN。
- 3) 按一下**套用**。

注意：如果 SIM PIN 輸入錯誤 3 次，則需要 PUK 碼。您可以使用 SIM 卡撥打客戶服務來獲得此資訊。

5.5.2 WAN ping

為提高安全性，禁用此功能時，裝置將不會回應 ping 命令。

5.5.3 IP 過濾器

預設情況下，可允許連接到路由器的任何裝置存取網際網路。您可以使用 IP 過濾器以阻擋特定裝置存取網際網路。

禁用：所有連接的裝置都可以存取網際網路。

白名單：只有新增到此清單的 IP 地址的裝置才能存取網際網路。

黑名單：新增到此清單的 IP 地址的裝置均無法存取網際網路。

5.5.4 MAC 過濾器

預設情況下，可允許連接到路由器的任何裝置存取網際網路。您可以使用 MAC 過濾器以阻擋特定裝置存取網際網路。

禁用：所有連接的裝置都可以存取網際網路。

白名單：只有新增到此清單的 MAC 地址的裝置才能存取網際網路。

黑名單：新增到此清單的 MAC 地址的裝置均無法存取網際網路。

5.5.5 網址過濾器

此功能可讓管理員阻擋特定裝置在所設定的時段內存取指定的 URL。

注意：阻擋網址可能無法阻擋相關聯的應用程式。例如，加入 www.facebook.com 可能無法阻擋特定裝置使用 Facebook 應用程式。

5.6 NAT

5.6.1 DMZ

如果外部使用者無法存取 LAN 提供的某些網路服務，則可以啟用 DMZ 並設定新的主機 IP 地址。按一下以啟用它。輸入適當的主機 IP 地址，然後按一下**套用**。

5.6.2 UPnP

通用隨插即用 (UPnP) 是一組網路協議，可允許連接到路由器的裝置互相探查並建立可用於資料共享、通訊和娛樂的實用網路服務。您可以啟用或禁用 UPnP。預設情況下禁用此功能。

5.6.3 虛擬伺服器

此裝置支援虛擬伺服器連線，可讓外部使用者使用超文字傳輸協議 (HTTP)、檔案傳輸協議 (FTP) 和其他協議來存取區域網路 (LAN) 上提供的服務。按一下

 輸入參數，包括名稱、LAN IP 地址、LAN 連接埠、WAN 連接埠等。完成後，請按一下**套用**。

6. 系統

6.1 裝置資訊

您可以在這裡查看裝置資訊，包括 IMEI、軟體版本和 MAC 地址。

6.2 重新啟動並重設

按一下**重新啟動**以重新啟動裝置。按一下**重設**以還原到出廠預設設定。您也可以使用路由器上的重設按鈕。

6.3 更新

線上更新

按一下**檢查更新**。您的路由器將檢查是否有可用的更新。如果有找到，可以按一下**下載**。成功下載檔案後，您可以按一下**更新**。

注意：請勿在更新過程中關閉路由器電源，否則可能會損壞裝置。

6.4 裝置管理

6.4.1 登入密碼

輸入您目前的密碼並確認新密碼。您選擇的密碼長度必須介於 4 到 16 個字元之間。

6.4.2 系統設定

您可以在這裡設定語言和正確的時區。請注意，時間會自動調整為夏令時間。

6.4.3 NTP 伺服器

網路時間協議 (NTP) 是用於透過分封交換資料網路的電腦系統之間的時鐘同步網路協議。您可以指定要使用的 NTP 伺服器

6.4.4 備份與還原

如何儲存組態：

按一下**備份**以備份目前裝置組態。在 Windows 和 MAC OS 上，它都會儲存到「下載」資料夾中。

如何還原組態：

- 1) 按一下**瀏覽**以選擇檔案。
- 2) 按一下**還原**。

6.4.5 TR069

TR-069 (技術報告) 是一種技術規範，其定義了用於最終使用者裝置的遠端管理的應用程式層協議。按一下以啟用「通知」，輸入「通知間隔」、「ACS URL」、「ACS 使用者名稱」和「ACS 密碼」。完成後按一下**套用**。

7. 保固

台灣總代理：海悅電訊有限公司，消費者服務熱線：0800 727 666

(服務時間：週一至週五 9:00 ~ 18:00)

如原始發票上所示，自購買之日起十二 (12) 個月⁽¹⁾ 的保固期內，保證您的裝置在正常使用條件下可能出現的任何瑕疵或故障。

也保證與您的裝置一起銷售的配件，如同在原始發票上顯示的購買之日起的前六 (6) 個月⁽¹⁾ 內可能出現的任何瑕疵。

如果您的裝置存在任何瑕疵，導致您無法正常使用，請立即通知您的供應商並出示您的裝置的購買憑證。

如果瑕疵獲得確認，將替換或修復您裝置或其中的一部分，此視情況而定。修理後的裝置和配件享有針對同一瑕疵的一 (1) 個月的保固。我們可以使用相同功能的修復元件進行修理或更換。

此保固涵蓋零件和人工成本，但不包括任何其他費用。

⁽¹⁾ 保固期可能因您所在的國家 / 地區而異。

本擔保不適用於由於(無任何限制)以下原因而造成您的裝置及 / 或配件的瑕疵：

- 不遵守使用或安裝說明，或使用適用於您裝置的地理區域的技術和安全標準；
- 未提供任何設備的連線，或未提供經 TCL Communication Ltd. 推薦的任何裝置；
- 由未經 TCL Communication Ltd. 或其關聯公司或您的供應商授權的個人進行的改造或修理；
- 由未經 TCL Communication Ltd. 授權的個人進行的軟體或硬體的改造、調整或變更；
- 惡劣天氣、閃電、火災、濕氣、液體或食品的滲透、化學產品，檔案下載、碰撞、高電壓、腐蝕、氧化。

如果標籤或序號 (IMEI) 已被移除或變更，則將不修復您的裝置。

除本書面版本的有限保固，或您所在國家 / 地區或司法管轄區提供的強制性保固外，不提供其他書面、口頭或暗示的明示保證。

在任何情況下，TCL Communication Ltd. 或其任何關聯公司均不對任何性質的間接、偶然或後果性損害承擔責任，此包括但不限於商業或財務損失或損害、資料遺失或影像遺失等，且法律可以完全免除這些損害賠償。

某些國家 / 地區不允許排除或限制間接、偶然或因果關係的損害，或限制暗示擔保的條款，因此上述限制或排除條款可能不適用於您。

8. 問與答

我如何存取首頁？

- 1) 開啟 Web 瀏覽器。
- 2) 在網址列上，輸入 <http://192.168.1.1>。
- 3) 顯示路由器首頁後，輸入登入密碼：**admin**。
- 4) 按一下**登入**。

如果我無法登入 Web 管理頁面，該怎麼辦？

- 1) 請確認裝置的電源指示燈亮起 (藍燈恆亮)。如果沒有，請開啟裝置電源。
- 2) 請檢查最終使用者裝置與路由器間的連接是否正常。

— 如果最終使用者是透過 Wi-Fi 連線到路由器，請進入 Wi-Fi 連線頁面檢查連線狀態。

— 如果最終使用者的裝置是使用網路纜線連接到路由器，請檢查 LAN/WAN 指示燈是否亮起（藍燈恆亮）。

3) 確認有在 Web 瀏覽器中正確輸入 192.168.1.1。

如果我無法上網，該怎麼辦？

1) 請確認您的 SIM 卡是 4G 或 3G SIM 卡。

— 如果未偵測到 SIM 卡，請關閉路由器電源，重新插入 SIM 卡，然後重試。

— 如果需要 PIN，請輸入 PIN 並重試。

— 如果沒有可用的網路，請將裝置移動到訊號較好的區域（嘗試將其放置在窗戶附近），然後重試。

2) 請確認有在 Web 瀏覽器中正確輸入 192.168.1.1，然後按一下 **Enter**。

3) 重新啟動路由器，然後重試。

4) 如果啟用了 MAC 地址過濾，請確認您裝置的 MAC 地址在核准清單中。

5) 如果啟用了「家長控制」，請確認您裝置的名稱和 MAC 地址不受家長控制。

如果我遇到裝置問題，該怎麼辦？

1) 重新啟動裝置。

2) 將裝置重設為出廠設定。

3) 聯繫您的服務提供商。

如果忘記 Wi-Fi 金鑰該怎麼辦？

1) 請登入 Web 組態頁面（預設為 192.168.1.1）。進入設定 > Wi-Fi > 基本。按一下**顯示密碼**以獲得目前的 Wi-Fi 金鑰。

2) 將裝置重設為出廠預設設定。使用迴紋針或鈍針輕輕按下重設按鈕 3 秒。Wi-Fi 金鑰將重設為預設密碼，可在裝置底部標籤上找到該密碼。重設期間，所有 LED 將亮起然後熄滅，最後在重設完成後再次亮起。

本裝置支援哪種作業系統？

本裝置支援以下作業系統：

1) Windows 7/8/10。

- 2) Mac OS X (10.6.X-10.12.X)
- 3) Linux。

如何透過 Wi-Fi 連接路由器？

開啟「無線網路連線」清單。

依以下步驟選擇裝置 SSID：

針對 Windows 裝置：

- 1) 在任務列上，於**無線網路連線**上按一下右鍵。
- 2) 選擇路由器的網路名稱 (SSID)，按一下**連接**，然後輸入 Wi-Fi 金鑰。

針對 Mac：

- 1) 按一下 AirPort 圖示。
- 2) 從下拉式功能表中選擇路由器的網路名稱 (SSID)，然後輸入 Wi-Fi 金鑰。

如果我看到 SSID 但裝置無法連接，該怎麼辦？

請確認您有輸入正確的 Wi-Fi 金鑰。

如果網路指示燈為紅燈恆亮，我該怎麼辦？

當沒有 SIM 卡、沒有服務或裝置未註冊到網路時，路由器上的網路指示燈將為紅燈恆亮。

- 1) 如果是使用 SIM 卡：
 - 請確認 SIM 卡有效並有正確插入。
 - 請將路由器移動到訊號較好的區域（嘗試將其放置在窗戶附近）。
- 2) 如果使用乙太網路連線，請檢查網路是否正常運作。

如果發生多網路 IP 地址衝突，我該怎麼辦？

當電腦使用多種類型的網際網路連線時，可能會發生 IP 地址衝突。例如，電腦可以透過乙太網纜線連接到路由器、透過 Wi-Fi 連線到另一個網路。如果 IP 地址相同，則由於 IP 地址衝突，您可能無法登入路由器首頁。

為什麼 SSID 沒有出現在無線網路清單中？

請依以下步驟確認裝置設定正確：

- 1) 檢查裝置並查看 Wi-Fi 指示燈是亮起或熄滅。
- 2) 重新整理電腦上的網路清單。

針對 Windows：

- 1) 按一下「無線網路連線」畫面右上角的「重新整理網路」圖示。
- 2) 在**無線網路連線**上按一下右鍵。
- 3) 按一下**開放網路和共享中心**。
- 4) 選擇**無線管理**。
- 5) 按一下未使用的無線網路，將其從網路清單中刪除。
- 6) 按一下**確定**，並重新啟動電腦。

針對 Mac：嘗試重新啟動電腦。

如果在路由器組態頁面上顯示「無 SIM 卡」或「無效的 SIM 卡」，我該怎麼辦？

可能的原因可能是裝置中沒有插入 SIM 卡、插入錯誤或 SIM 卡已被禁用。請嘗試移除 SIM 卡並重新插入。此時，請確認不要觸摸接觸點。

如果連接到路由器時，裝置畫面上顯示「PIN 鎖定」或「PUK 鎖定」，我該怎麼辦？

這表示 SIM 卡已鎖定。

請登入首頁（請參閱「如何存取首頁？」）並輸入您的 PIN 碼或 PUK 碼。若要獲得 PUK 碼，請聯繫您的網路業者。

注意：如果輸入錯誤的 PIN 達 3 次，則需要輸入 PUK 碼。如果輸入錯誤的 PUK 碼 10 次，SIM 卡將被永久封鎖。

如何連接 4G 網路？

- 1) 請登入首頁（請參閱「如何存取首頁？」）。
- 2) 進入 **設定 > 網路設定 > 網路模式**。
- 3) 選擇 **僅限 4G**。

如何中斷連接 2G、3G 或 4G 網路的連線？

- 1) 請登入首頁（請參閱「如何存取首頁？」）。
- 2) 進入 **狀態 > 網際網路**。
- 3) 按一下 **中斷連接**。

如何為 SIM 卡設定新的 PIN 碼？

- 1) 請登入首頁 (請參閱「如何存取首頁？」) 。
- 2) 進入 **設定 > 安全性 > PIN 管理** 。
- 3) 啟用 PIN 操作。
- 4) 輸入新的 PIN 碼。
- 5) 按一下**套用**。

如何找到有關 Wi-Fi 設定的更多資訊？

- 1) 請登入首頁 (請參閱「如何存取首頁？」) 。
- 2) 進入 **設定 > Wi-Fi** 。

如何查看用量資料？

- 1) 請登入首頁 (請參閱「如何存取首頁？」) 。
- 2) 進入**統計資訊 > 網際網路**。

我要如何手動搜尋網路？

- 1) 請登入首頁 (請參閱「如何存取首頁？」) 。
- 2) 進入**設定 > 撥接 > 網路連線**。
- 3) 從網路連線模式中選擇**手動**。
- 4) 按一下**套用**。

如何查看裝置的型號和韌體版本？

- 1) 請登入首頁 (請參閱「如何存取首頁？」) 。
- 2) 進入**系統 > 裝置資訊**。

如何設定數據連線以自動連接到網際網路？

- 1) 請登入首頁 (請參閱「如何存取首頁？」) 。
- 2) 進入**設定 > 撥接 > 網路連線**。
- 3) 選擇**自動**。
- 4) 按一下**套用**。

如何變更 SSID 和 Wi-Fi 金鑰？

- 1) 請登入首頁 (請參閱「如何存取首頁？」) 。
- 2) 進入設定 > Wi-Fi > 基本 。

如何變更登入密碼？

- 1) 請登入首頁 (請參閱「如何存取首頁？」) 。
- 2) 進入系統 > 裝置管理 > 登入密碼 。