

INSPIRE GREATNESS

欲進一步了解如何使用平板電腦，請轉至 tcl.com 下載完整版使用者手冊。此外，您亦可在網站上找到常見問題的回答。

TCL NXTPAPER₁₁

目錄

1	您的裝置	4
1.1	按鍵與插孔	4
1.2	開始使用	7
1.3	首頁螢幕	8
2	文字輸入	15
2.1	使用螢幕鍵盤	15
2.2	編輯文字	16
3	聯絡人	17
3.1	聯絡人	17
4	行事曆、時鐘和計算器	21
4.1	行事曆	21
4.2	時鐘	23
4.3	計算器	25
5	多媒體應用程式	26
5.1	相機	26
5.2	相簿	27
6	其他	29
6.1	支持中心	29
6.2	其他應用程式	29
7	Google 應用程式	30
7.1	Chrome	30

7.2	Gmail	30
7.3	地圖	30
7.4	YouTube	31
7.5	Play 商店	31
8	設定	32
8.1	Wi-Fi	32
8.2	藍牙	33
8.3	連接	34
8.4	主畫面及上鎖畫面	37
8.5	顯示屏	38
8.6	音效	38
8.7	通知	39
8.8	按鈕及手勢	39
8.9	進階功能	39
8.10	智能管理員	40
8.11	安全及生物辨識	40
8.12	位置	42
8.13	私隱	42
8.14	安全及緊急情況	42
8.15	應用程式	42
8.16	儲存空間	42
8.17	帳戶	43
8.18	數碼健康及父母控制	43
8.19	Google	43

8.20	協助工具	43
8.21	系統	43
9	充分利用平板電腦功能.....	45
9.1	FOTA 升級	45
10	配件.....	46
11	疑難排解.....	47
12	規格.....	52

1 您的裝置

1.1 按鍵與插孔

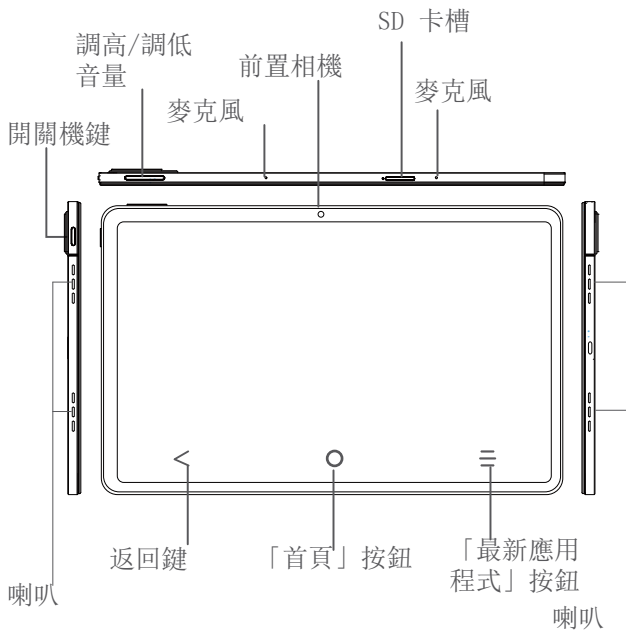

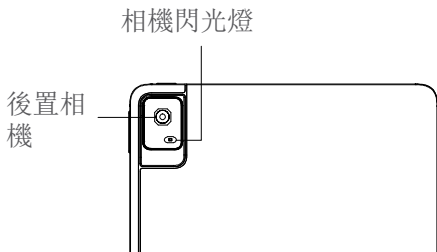

< 返回鍵

- 點選返回上一螢幕，或關閉對話方塊、選項選單或通知面板等。

○ 「首頁」按鈕

- 從任何應用程式或螢幕點選以返回首頁。
- 長按以開啟 Google 助理。您可以獲得幫助，比如根據螢幕上偵測到的內容獲取方向引導和餐館資訊。

≡ 「最新應用程式」按鈕

- 點選以檢視您最近存取的應用程式。

|| 開機/關機鍵

- 按下：鎖定螢幕/亮起螢幕。
- 長按：顯示彈出式選單，從關機/重新啟動/飛行模式/投影中進行選擇
- 同時長按開機/關機鍵及調低音量鍵可獲得螢幕擷取畫面。
- 按住開機/關機鍵至少 10 秒以強制重啟。

音量控制鍵

- 在聽音樂或影片或串流傳輸內容時調節媒體音量。
- 當使用相機應用程式時，按調高音量或調低音量鍵拍攝相片。

1.2 開始使用

1.2.1 設定

插入或移除您的 MicroSD 卡。

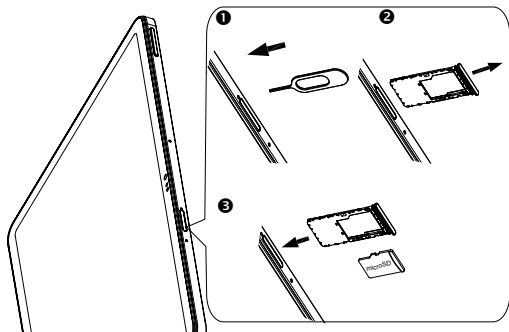

為電池充電

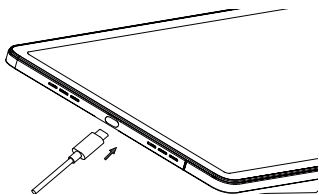

建議您為電池完整充電 ()。螢幕上顯示的百分比表示充電狀態。平板電腦充電時，該百分比會增加。



為減少電力消耗和能源浪費，當電池充滿電時，請將充電器從插頭上拔下；不使用時，請關閉 Wi-Fi、藍牙或背景應用程式；縮短背景燈光時間等。

1.2.2 平板電腦開機

按住開機/關機鍵直至平板電腦開機，如有必要解鎖平板電腦（撥動、PIN、密碼、圖形）並確認。顯示首頁螢幕。

1.2.3 平板電腦關機

長按開機/關機鍵直至選項顯示，然後選擇關機。

1.3 首頁螢幕

您可以將所有您喜愛或常用的項目（應用程式、捷徑、資料夾和小工具）放到首頁以便快速開啟。點選首頁按鈕可切換至「首頁」螢幕。



1 狀態列

- 狀態/通知指示器
- 向下撥動可打開通知面板。

2 最愛匣應用程式

- 進入應用程式。
- 長按可移動或移除應用程式。

自動旋轉螢幕

在應用程式清單中，依次點選設定 > 顯示 > 自動旋轉螢幕以啟用該功能。

1.3.1 使用觸控屏

點選



要存取任何應用程式，請以手指點選。

長按



要進入項目可用選項，請長按該項目。例如，選取聯絡人內的一位聯絡人，長按該聯絡人，選項清單便會出現。

拖曳



長按某一項目，即可將其拖至另一位置。

滑動或撥動



滑動螢幕，向上或下捲動應用程式、圖片和網頁。您還可以水平滑動螢幕。

點選滾動



與撥動相似，輕彈是更快更輕的觸擊。

手指捏合縮放



用兩根手指按住螢幕，分開或捏合手指以縮放螢幕上的物件。

本平板電腦還支援在「相片」中進行一指縮放。點選兩次螢幕以放大/縮小。

旋轉



平板電腦向側邊轉動即可自動將螢幕方向縱向變為橫向，以獲得更佳檢視效果。

1.3.2 狀態列

您可以透過狀態列檢視平板電腦狀態（靠右）及通知資訊（靠左）。

向下撥動狀態列可檢視通知，再次向下撥動可進入「快速設定」面板。向上撥動可關閉。

通知面板

向下撥動狀態列打開通知及快速設定面板。



清除所有通知 (不間斷的通知將保留)

「快速設定」面板

在「快速設定」面板，可點擊圖示啟用或停用功能或變更模式

點選以打開設定，
可檢視完整的設定清單。



1.3.3 鎖定和解鎖螢幕

為保護您的平板電腦及私隱，您可以用圖案、PIN 碼或密碼等鎖定平板電腦。

建立螢幕解鎖圖形

- 在首頁螢幕上，依次點選設定 > 安全性及生物辨識 > 螢幕鎖。
- 設定您自己的圖形。

鎖定平板電腦螢幕

如果您的平板電腦在一段時間內保持非使用中狀態，將自動鎖定螢幕並進入休眠模式以節省電量。轉至**設定** > **顯示** > **休眠**，然後選擇螢幕逾時時間。您亦可透過按一次電源鍵來手動鎖定螢幕。

解鎖平板電腦螢幕

按開機/關機鍵一次即可亮起螢幕，向上撥動並使用您設定的方法解鎖螢幕。

如果您選擇撥動作為螢幕鎖，則可按下開機/關機鍵以點亮螢幕，然後向上撥動即可解鎖螢幕。



向上撥動解鎖
螢幕

1.3.4 個人化您的「首頁」螢幕

新增

可長按一個資料夾、應用程式或小工具，再將項目拖曳到您所選擇的首頁。—

重新調整位置

長按某一項目將其拖至所需位置，然後釋放。您可以移動「首頁」螢幕和最愛匣中的任何項目。在螢幕左側或右側按住圖示，將項目拖曳至其他首頁螢幕。

移除

長按某一項目將其向上拖至**移除**圖示的頂部，然後釋放。

建立資料夾

為了改善「首頁」螢幕和最愛匣中捷徑或應用程式的排列，您可以互相堆疊捷徑或應用程式，以將其新增到一個資料夾中。要重新命名資料夾，打開它並點選其名稱列，輸入新名稱。

自訂桌布

長按「首頁」螢幕上的空白區域，然後點選**桌布及風格**即可自訂桌布。

1.3.5 小工具和最近使用的應用程式

查詢小工具

長按「首頁」螢幕上的空白區域，然後點選**小工具**以顯示所有小工具。

點選所選的小工具，並將其移動到您所選擇的螢幕。

查詢最近使用的應用程式

要查詢最近使用的應用程式，請點選**最新應用程式**按鈕。在視窗中點選縮圖即可開啟應用程式。



點選一個縮圖並將其向上滑動可關閉應用程式。

點選螢幕底部的**清除全部**以關閉所有執行中的應用程式。

1.3.6 調節音量

使用音量鍵

按下**音量鍵**以調節音量。要啟用靜音模式，請按下**調低音**量鍵直至平板電腦靜音。

使用設定選單

在首頁螢幕上，依次點選**設定** > **聲音**，以設定媒體、通知、鬧鐘等的音量。

2 文字輸入

2.1 使用螢幕鍵盤

螢幕鍵盤設定

轉至設定 > 系統 > 語言與輸入 > 虛擬鍵盤，輕觸要設定的鍵盤，將會顯示一系列設定。

調整螢幕鍵盤方向

可打側或垂直平板電腦以調節螢幕鍵盤方向。您可透過變更設定加以調整（點選設定 > 顯示 > 自動旋轉螢幕）。

2.1.1 Gboard



- 1 輸入文字或數字。
- 2 長按可選擇符號。
- 3 切換「abc/Abc」模式；快速按兩次可始終切換至「ABC」模式。

- 4 在符號與數字鍵盤之間切換。

2.2 編輯文字

您可以編輯已輸入的文字。

- 長按您想要編輯的文字或在其中點擊兩下。
- 拖曳定位鍵以變更所選文字。
- 以下選項隨即出現：剪下、複製、分享和全選。
- 如果您之前已剪下或複製任何文字，點選定位鍵以顯示貼上，這樣您就可在目前位置貼上文字。

3 聯絡人

3.1 聯絡人

聯絡人可供您快速輕鬆地存取您想要聯絡的聯絡人。

您可以在平板電腦上檢視並建立聯絡人，並將其與您的 Gmail 聯絡人或其他應用程式中的聯絡人同步。

3.1.1 檢視您的聯絡人

要查看您的聯絡人，請從應用程式選單輕觸 。



- 1 顯示聯絡人清單選項功能表
- 2 點選以搜尋聯絡人。
- 3 長按可選擇要刪除的聯絡人
- 4 新增聯絡人

 所刪除的聯絡人也將在您下次同步平板電腦時從平板電腦上的其他應用程式或網絡上移除。

3.1.2 新增聯絡人

點選聯絡人清單中的  圖示以創建新聯絡人。

您必須輸入聯絡人的名稱和其他聯絡資訊。透過向上和向下捲動螢幕，您可以從一個欄位移動到另一個欄位。



- 1 完成後，點選此圖示即可儲存
- 2 選取一張圖片或拍攝聯絡人的相片
- 3 點選可打開可用標籤

新增至最愛/從最愛中移除⁽¹⁾

要新增聯絡人至最愛，您可以點選聯絡人以檢視詳情，然後點選  以新增聯絡人至最愛。

要將一名聯絡人從最愛中移除，請在聯絡人詳情螢幕中點選 .

3.1.3 編輯您的聯絡人

要編輯聯絡人資訊，請點選聯絡人詳情螢幕中的 .

(1) 僅可以將平板電腦和帳戶聯絡人新增至最愛。

完成後，點選儲存以儲存。

3.1.4 匯入、匯出及分享聯絡人

使用此平板電腦，您可以將聯絡人從內部儲存空間匯入到平板電腦，然後透過 .vcf 檔案匯出平板電腦聯絡人以便與他人共享。

匯入聯絡人：

在聯絡人螢幕，點選修復及管理 > 從檔案匯入，隨後選擇要匯入的聯絡人檔案。

匯出和分享聯絡人：

在聯絡人螢幕，點選修復及管理 > 匯出至檔案，並填寫 vcf 檔案名稱作日後使用，隨後點選儲存，聯絡人將自動匯出。

您可與他人分享您的一名或多名聯絡人，方法是透過藍牙、Gmail 等將聯絡人的名片傳送給他們。

長按您想分享的聯絡人，在聯絡人資料頁面點選  分享，然後選擇應用程式以執行此操作。

3.1.5 顯示聯絡人

點選修復及管理，然後點選設定，選擇排序方式 > 名字或姓氏對聯絡人清單進行排序；並透過姓名格式選單按名字先或姓氏先檢視聯絡人姓名。

3.1.6 同步多個帳戶中的聯絡人

可以從多個帳戶同步聯絡人、數據或其他資料，視乎您在平板電腦上安裝的應用程式而定。

要新增帳戶，在聯絡人清單點選**修復及管理**，然後點選**設定 > 帳戶**，或從應用程式清單點選，然後點選**設定 > 帳戶 > 新增帳戶**。

您需要選擇您想要新增的帳戶類型，比如 Exchange 和 Google。

同其他帳戶設定一樣，您需要輸入詳細資訊，比如使用者名稱、密碼等。

可以從平板電腦中移除帳戶及其所有關聯資訊。點選想要刪除的帳戶 > 選擇**移除帳戶**。

自動同步

在帳戶螢幕上，點選**自動同步數據**，啟用後，所有在平板電腦上或在線對資料進行的變更都將自動相互同步。

4 行事曆、時鐘和計算器

4.1 行事曆

可使用行事曆追蹤重要會議、約會等。

要檢視行事曆和建立活動，請從首頁螢幕開啟 Google 應用程式，然後點選行事曆。

4.1.1 多重模式檢視

您可以按時間表、日、週或月顯示行事曆，點選☰以選擇。



4.1.2 建立新活動

您可以從任何行事曆視圖新增新活動。

- 點選 。
- 為此新活動填寫所有必要資訊。如果是一項全天活動，您可以選擇**全天**。
- 邀請客人參加活動。輸入您想要邀請的客人的電郵地址，並用逗號分隔。客戶將收到來自行事曆和電郵的邀請。
- 完成後，請點選螢幕頂部的**儲存**。

要從週檢視螢幕快速建立活動，請點選空白點以選擇一個目標區域，該區域隨後將變為 ，然後點選圖示以建立新活動。

4.1.3 刪除或編輯活動

要刪除或編輯活動，請點選該活動以進入其詳情螢幕。點選  以編輯活動，或點選  然後點選刪除以刪除。

4.1.4 活動提醒

如果為活動設定了提醒，則當到達提醒時間時，狀態列上將顯示即將到來活動的圖示  作為通知。

向下撥動狀態列以打開通知面板，點選活動名稱以檢視行事歷通知清單。

點選返回按鈕，使提醒擱置在狀態列和通知面板中。

4.2 時鐘

您的平板電腦帶有內建時鐘。向上撥動首頁螢幕，然後點選時鐘。

4.2.1 時鐘

要檢視世界時鐘，請輕觸螢幕上的時鐘。

點選  可新增一個時區。

4.2.2 鬧鈴

從時鐘螢幕上點選鬧鐘進入鬧鐘螢幕。

開啟  可啟用鬧鐘。

點選  新增新的鬧鐘。

點選當前現有鬧鐘以進入鬧鐘編輯螢幕。

點選  以刪除所選鬧鐘。

4.2.3 計時器

從時鐘螢幕，點選計時器可進入計時器螢幕。





- 選擇時間。
- 點選  可啟動倒數計時。



暫停/播放

4.2.4 碼表

從時鐘螢幕，點選碼錶可進入碼表螢幕。

- 點選  可啟動碼表。
- 點選  以根據更新時間顯示記錄清單。
- 點選  以暫停總時間和循環時間。這些僅會在點選  後重新啟動。
- 點選  以刪除記錄。

5 多媒體應用程式

5.1 相機

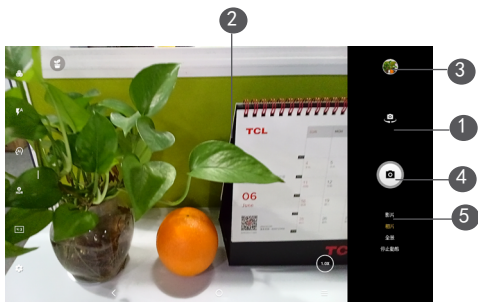

在使用相機之前，確保移除鏡頭保護蓋，以免影響您的圖片品質。

若要拍攝相片或影片，從首頁點選 。







- 1 在前置相機和後置相機之間切換
- 2 分開手指進行放大，捏合手指進行縮小。
- 3 檢視您所拍攝的相片或影片
- 4 拍攝相片
- 5 變更拍攝模式

拍攝相片

點選  即可擷取。相片將自動儲存。也可長按  進行快速連拍。

拍攝影片

點選影片將相機模式變更為視訊，然後點選  開始影片錄製。在影片錄製期間，您亦可點選左鍵  拍攝圖片。

點選  以暫停影片錄製，然後點選  以繼續。點選  即可停止錄製。影片將自動儲存。

5.2 相簿

相簿作為一個媒體播放器，可供您檢視相片和播放影片。此外，還有一系列可對相片和影片執行的其他操作供您選擇。

要檢視您拍攝的相片，請從首頁螢幕向上滑動，然後點選相簿。

圖片和影片依相簿顯示。

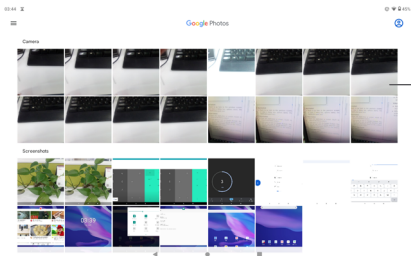

選擇相片進行其他操作。

對圖片執行操作

查找您想要處理的圖片，在全螢幕圖片檢視中點選該圖片。

點選  以分享圖片。

點選  以刪除該圖片。



點選  使用 Google lens 以分析相片及提供搜尋結果。

點選  選擇用作將圖片設定為聯絡人相片或桌布。

點選  以編輯圖片或影片。

批處理操作

相簿提供多選功能，您可以批量處理圖片/影片。

在相簿螢幕上，長按圖片或影片以啟動批處理操作模式，然後點選要使用的影片/圖片。點選  刪除所選檔案。點選  分享所選檔案。

6 其他.....

6.1 支持中心

支持中心可幫助您了解有關常見 FAQ、操作說明、疑難排解等的更多資訊。您也可以透過它向我們反饋您的意見。

6.2 其他應用程式⁽¹⁾

此部分前述的應用程式均為預先安裝在您的平板電腦上。要讀取預安裝第 3 方應用程式的簡介，請參閱隨本平板電腦提供的手冊。要下載並安裝更多的第 3 方應用程式，請使用 Google Play 商店應用程式。

⁽¹⁾ 應用程式可用性視乎國家/地區及網絡營運商而定。

7 Google 應用程式

Google 應用程式預安裝在您的平板電腦上，以提高工作效率，幫助您享受精彩生活。

本手冊簡要介紹了這些應用程式。如需詳細的功能和使用指南，請參閱相關網站或應用程式中提供的介紹。

建議您用 Google 帳戶註冊，暢享所有功能。

7.1 Chrome

可供您在網際網路上進行沖浪的網頁瀏覽器。

在安裝了瀏覽器的所有裝置中，您的書籤、瀏覽歷程記錄和設定均與您的 Google 帳戶同步。

7.2 Gmail

作為 Google 的網絡型電郵服務，Gmail 在您初次設定平板電腦時即會進行配置。利用這一應用程式，您可以收發電子郵件、按標籤管理電子郵件和封存電子郵件等。電子郵件可以自動與您的 Gmail 帳戶同步。

7.3 地圖

Google 地圖提供衛星圖像、街道地圖、360° 全景街道、實時交通狀況，以及徒步、駕車或公共交通旅行路線規劃。利用這一應用程式，您可以獲取您自己的位置、搜尋某個地方，以及為您的旅程獲取路線規劃。

7.4 YouTube

YouTube 是一個在線視訊分享應用程式，使用者可以在其中上載、檢視和分享影片。可用內容包括影片片段、TV 片段、音樂影片和其他內容，比如視訊博客、原創短片和教育影片。它支援串流功能，可讓您在開始從網際網路開始下載視訊的那一刻起就開始觀看。

7.5 Play 商店

Android 作業系統的官方應用程式商店，可讓使用者瀏覽和下載應用程式和遊戲。應用程式有免費和收費兩種。

在 Play 商店中搜尋並下載您需要的應用程式，然後按照安裝指南進行安裝。您可以解除安裝、更新應用程式以及管理您的下載。

8 設定.....

要轉至「設定」，請從首頁螢幕向上撥動，然後點選設定。

您也可以從通知面板向下撥動，然後點選 。

8.1 Wi-Fi

當平板電腦處於無線網絡覆蓋範圍內，可連線至互聯網。

開啟 Wi-Fi 並連接至無線網絡

- 點選設定 > Wi-Fi。
- 開啟 。
- 開啟 Wi-Fi 之後，將列出偵探到的 Wi-Fi 網路。
- 點選一個 Wi-Fi 網絡進行連接。如果您所選的網絡為加密網絡，您需要輸入密碼或其他憑證（您應該聯絡網絡營運商取得詳細資料）。完成後，點選連線。

新增 Wi-Fi 網絡

當 Wi-Fi 開啟時，您可以根據您的偏好新增新的 Wi-Fi 網絡。

- 點選設定 > Wi-Fi。
- 輕觸新增網絡。

- 輸入網絡名稱以及必要的網絡資訊。
- 點選**連接**。

忘記一個 Wi-Fi 網絡

以下步驟可防止自動連接至您不希望再使用的網絡。

- 如果 Wi-Fi 尚未打開，請將其開啟。
- 在 Wi-Fi 螢幕上，點選已儲存網絡的名稱。
- 點選打開的對話方塊中的**忘記**。

8.2 藍牙

藍牙是一種短範圍的無線通訊技術，可用於交換數據，或連接至其他藍牙裝置實現多種用途。

開啟藍牙

- 點選**設定** > **藍牙**。
- 開啟**藍牙** .

您的裝置名稱和其他可用裝置均將顯示在螢幕上。

重新命名您的裝置

- 點選**設定** > **藍牙**。
- 點選**裝置名稱**。
- 輸入一個名稱，然後點選**重新命名**以確認。

將您的平板電腦與藍牙裝置配對/連接

要與另一個裝置交換數據，您需要開啟藍牙，並將您的平板電腦與您要與其交換數據的藍牙裝置配對。

- 點選設定 > 藍牙。
- 點選+ 配對新裝置。
- 在清單中點選您想要與您的平板電腦進行配對的藍牙裝置。
- 在快顯的對話方塊中，點選配對以確認。
- 如果配對成功，您的平板電腦將與裝置連接。

要與藍牙裝置取消配對

- 在您想要取消配對的裝置旁邊點選 。
- 點選忘記以確認。

8.3 連接

8.3.1 飛航模式

開啟飛航模式 ，以同步停用所有無線連線，包括 Wi-Fi、藍牙等。

8.3.2 網絡共享

要透過 USB 和藍牙共享手機的數據連線，請轉至 設定 > 連線 > 網絡共享以啟用這些功能。

8.3.3 資料使用情況

點選設定 > 連線 > 數據使用情況即可查詢每天的總數據使用情況，以及每個應用程式的數據使用情況。

8.3.4 VPN

虛擬私人網絡 (VPN) 可讓您從外部連接到受保護本地網絡內的資源。VPN 通常由公司、學校或其他機構部署，以便當其使用者不在網絡內時或連接至無線網絡時存取本地網絡資源。

新增 VPN

- 點選設定 > 連線 > VPN 然後點選 。
- 在打開的螢幕上，按照網路管理員的指示配置 VPN 設定的各個組件。
- 點選儲存。

VPN 新增至 VPN 設定螢幕上的清單中。



新增 VPN 之前，您應設定平板電腦的螢幕鎖。

連接/取消連線至 VPN

要連接至 VPN：

- 點選設定 > 連線 > VPN。
- 此時，您已新增的 VPN 已列出。點選您想要連線的 VPN。
- 在打開的對話方塊中，輸入請求的憑證，然後點選連接。

要斷開 VPN 連線：

- 點選您想要斷開連線的 VPN。在打開的對話方塊中，點選斷開連線。

編輯/刪除 VPN

編輯 VPN：

- 點選設定 > 連線 > VPN。
- 此時，您已新增的 VPN 已列出。點選您要編輯的 VPN 旁邊的  圖示。
- 編輯後，點選儲存。

要刪除 VPN：

- 點選所選 VPN 旁邊的  圖示，然後點選忘記以將其刪除。

8.3.5 私人 DNS

點選以選擇私人 DNS 模式。

8.3.6 投射

此功能可以將您的平板電腦內容傳輸到電視或其他能夠透過 Wi-Fi 連接支持影片的裝置。

- 點選設定 > 連線 > 投射。
- 點選您想要連線的裝置名稱。

附註：您的裝置需要先連線 Wi-Fi 網絡，然後使用此功能。

8.3.7 USB 連接

利用 USB 傳輸線，您可將媒體檔案和其他檔案在內部儲存裝置及電腦間互相傳送。點選設定 > 連接 > USB 連接，選擇傳輸檔案或傳輸相片 (PTP)。

8.3.8 打印

點選列印以啟用列印服務。您可以選擇您的預設列印服務或選擇新增服務。

8.3.9 咫尺共享

咫尺共享是附近的 Android 裝置之間進行的檔案收發服務。使用咫尺共享功能時，裝置清單將顯示附近可與之分享內容的裝置。在輕觸接收者時，他們將可選擇是否接受或拒絕您計劃共享的檔案。Google 的咫尺共享將隨後透過藍牙、藍牙低功耗、WebRTC 或端到端 Wi-Fi 自動選擇快捷共享的最合適協議。這意味著即便您完全離線時仍可使用咫尺共享。

8.4 主畫面及上鎖畫面

桌布及風格： 您可選擇預設圖片或相片作為桌布。

主畫面設定： 您可設定主畫面風格、主畫面網格。啟用或禁用**填補空格**，即在移除應用程式時，自動填補空格。啟用 **Google 新聞**，在向右撥動主畫面，即可享受新聞服務。啟用**近期應用程式**，並在清單中顯示近期使用的應用程式。啟用**應用程式圖示徽章**，您可選擇顯示通知的數量或不顯示通知的數量。

上鎖畫面風格： 預設或經典風格。

預設主畫面應用程式： 您可自訂您的主頁應用程式。

上鎖畫面快速設定： 啟用 ，即便在上鎖畫面亦可向下撥動打開快速設定面板。

上鎖畫面上的通知： 您可設定顯示全部通知或不要顯示任何通知。

上鎖畫面上的捷徑： 您可啟用或禁用上鎖時顯示捷徑。

上鎖畫面上的訊息： 您可設定在上鎖時顯示的訊息。

收到通知喚醒： 啟用該功能後 ，螢幕在收到通知時點亮。

8.5 顯示屏

在此選單，您可調整螢幕亮度，選擇螢幕顯示模式，例如深色主題背景、護眼模式、設定睡眠時間、文字大小等。

要在旋轉裝置時旋轉螢幕內容，請點選**自動旋轉螢幕**。

狀態列，輕觸顯示 > **狀態列** > **電池百分比**即可設定如何在螢幕的右上角顯示電池百分比，或停止顯示。

點選**通知圖示資料夾**，隨後在單獨的圖示隱藏所有通知圖示。

8.6 音效

- **音量：** 調整音量，或啟用靜音模式。
- **鈴聲：** 設定平板電腦、通知及鬧鐘的鈴聲。
- **請勿騷擾：** 您可按計劃啟用該模式，隨後來電和通知將被靜音（鬧鐘除外），而在螢幕關閉時平板電腦將不會喚醒。

- 耳機模式：插入耳機後僅可從耳機聽到鈴聲。
- 更多音效設定：您可選擇上鎖畫面及觸摸的聲音。

8.7 通知

- 應用程式圖示徽章：您可選擇在應用程式收到新通知時如何顯示圖示徽章（數量或紅點）。
- 上鎖畫面：您可選擇顯示全部通知或不要顯示任何通知。
- 通知圖示資料夾：啟用 ，所有通知圖示將隱藏在單獨的圖示。
- 管理應用程式通知：您可配置是否阻止應用程式的通知。

8.8 按鈕及手勢

在此選單中，您可以設定手勢以進行快速便捷的操作。

8.9 進階功能

- 智能橫向，開啟，隨後在您的平板電腦處於橫向時，可橫向顯示及操作第三方應用程式。
- 應用程式克隆可令您在應用程式使用多個帳戶，在您的主畫面複製一個應用程式，您即可同時分別使用這兩個應用程式。

- 熒幕錄影，在快速設定面板開啟熒幕錄影，在進階功能設定影片的分辨率、是否錄製音效、是否顯示輕觸熒幕的位置。
- 觸控筆，點選開啟/關閉顯示浮動按鈕，設定快捷面板位置，即可在此處定制觸控筆按鈕的功能。

8.10 智能管理員

智能管理員透過自動掃描和優化數據使用情況以節省電池電量、管理儲存並防範安全威脅，確保平板電腦以最佳狀態運行。您也可以進行一些手動設定以進行進一步優化

8.11 安全及生物辨識

安全狀態

- Google play 保護：Play Protect 定期檢查您的應用程式及裝置，以檢測有害行為。在發現安全風險時，系統將向您作出通知。
- 安全更新：您可檢查是否有系統更新？
- 查找我的裝置：啟用  幫助您在遺失裝置時遙距確定您的裝置位置，同時亦可幫助保持您的資料安全。

裝置安全

- **螢幕鎖：**選擇螢幕鎖，譬如無螢幕鎖、撥動、樣式（畫圖解鎖）、Pin 碼（設定 PIN 碼）、密碼（設定密碼）。
- **面容解鎖：**這是備用螢幕上鎖方法，您可選擇面容解鎖 + 樣式、面容 + PIN 碼及面容解鎖 + 密碼。
- **智能鎖定：**智能鎖定會在您的裝置安全時使其保持解鎖狀態，並在偵測到裝置被放下時將其鎖定。

其他

您亦可在**設定** > **安全及生物辨識**設定裝置管理應用程式、加密及憑證、螢幕 Pin 碼機信任帶來。

- 啟用裝置管理應用程式，允許**查找我的裝置**以鎖定或擦除遺失的裝置。
- **加密及憑證：**您可查閱您的平板電腦的加密及憑證資訊。
- **信任代理**是一種告知系統您的平板電腦所處的環境是否值得信任的服務。當信任代理認為當前的環境值得信任，則將透過回撥通知系統，而系統將決定是否繞過您的平板電腦的安全配置。常見示例：在值得信任的環境下，系統授權您繞過螢幕鎖定。
- 在平板電腦的單一界面或應用程式可使用螢幕 Pin 碼。如果您想在平板電腦顯示當前已打開的界面，並禁用任何按鈕或轉換應用程式，您可使用螢幕 Pin 碼對螢幕加上 Pin 碼。

8.12 位置

輕觸以設定是否允許應用程式存取裝置位置。您可以設定允許連續存取，或者僅在使用該應用程式時存取。

8.13 私隱

為了保護您的私隱，您可以將應用程式設定為允許或禁止存取您的位置、通話記錄、聯絡人等。此外，還可以設定是否顯示密碼或選擇要 Google 儲存的活動和資訊。

8.14 安全及緊急情況

緊急位置服務：啟用此功能後，您的裝置在您致電或發送訊息至緊急號碼時會自動向緊急聯絡人傳送其位置。

地震警示：啟用後，在檢測到周邊發生地震時，您將在獲得初步預計震級及與您所處位置距離的警示。

8.15 應用程式

點選檢視平板電腦上所安裝應用程式的相關詳情，以管理其數據使用情況或強制其停止。

8.16 儲存空間

使用這些設定可以監控平板電腦和 microSD 卡的總空間和可用空間。

8.17 帳戶

點選**新增帳戶**即可為所有者新增帳戶。

8.18 數碼健康及父母控制

在此選單中，您可以找到您在平板電腦甚至每個應用程式上花費的時間量。您可以自訂使用平板電腦的時間限制，從而擁有健康、平衡的生活。另外，父母能夠限制孩子的使用時間以管理其瀏覽習慣。

8.19 Google

點選以配置您的 Google 帳戶和服務設定。

8.20 協助工具

使用協助工具設定以配置平板電腦中安裝的任何協助工具外掛程式。

8.21 系統

8.21.1 關於平板電腦

其中包含諸如裝置規格、法律資訊、型號、組建編號等資訊。

8.21.2 語言及輸入

點選以配置語言設定、虛擬鍵盤、拼寫檢查、指針速度等。

8.21.3 日期及時間

利用日期及時間設定自訂您偏好的日期和時間顯示方式。

8.21.4 備份

開啟  可將平板電腦設定及其他應用程式數據備份至 Google 伺服器。如更換平板電腦，在登入 Google 帳戶時，已備份設定及數據會自動載入新裝置。

8.21.5 重設

點選以重設 Wi-Fi、藍牙，重設應用程式偏好或清除所有數據。

8.21.6 監管與安全

點選檢視產品資訊。

9 充分利用平板電腦功能...

9.1 FOTA 升級

使用 FOTA (Firmware Over The Air) 升級工具來更新您的平板電腦軟體。要存取更新，請從應用程式清單中，依次點選設定 > 系統 > 系統更新。

如果您想更新系統，請點選檢查更新，完成後，您的平板電腦將擁有該軟體的最新版本。

在 FOTA 下載或更新過程中，請勿變更預設的儲存位置，以免發生更新程式套件定位錯誤。

10 配件.....

標準配件

1. 充電器
2. USB 傳輸線
3. 快速入門指南
4. 產品安全資訊手冊



- 配件取決於國家/地區。

11 疑難排解.....

在與服務中心聯絡之前，請參閱以下說明，幫助您排查設備問題：

- 要獲得最佳操作，請對電池充滿電。
- 要改善平板電腦的效果，請移除平板電腦上不必要的檔案或應用程式。
- 更新平板電腦的軟體，然後依次轉至**設定 > 系統 > 系統更新**。
- 透過清除所有數據（出廠重設）來重設平板電腦。點選**設定 > 系統 > 重設選擇**。另一種方法是在平板電腦關機的同時按住**電源鍵**和**音量調高鍵**，並隨後選擇。您的所有平板電腦數據將永久丟失。強烈建議在重設前完整備份您的平板電腦數據。

以及檢查以下項目：

我的平板電腦無法開機或凍結

- 平板電腦無法開機時，充電至少 20 分鐘，確保所需最低電量。然後嘗試再次開機。
- 若在開機動畫播放期間，平板電腦處於迴圈狀態，且無法存取使用者介面，則長按**開機/關機鍵**以重設。這可排解任何因第三方 APK 應用程式導致的異常作業系統啟動問題。

- 如果兩種方法均無效，請同時按開機/關機鍵和音量調高鍵、選擇一種語言然後選擇抹除數據/出廠重設，以重設平板電腦。按音量鍵選擇，然後按開機/關機鍵確認每個選擇。

我的平板電腦數分鐘沒有回應

- 如果您的平板電腦沒有響應，請按住開機/關機鍵關閉平板電腦直至關閉，然後再次重新啟動。
- 如果平板電腦裝的是可拆卸電池，請取出電池並重新插入，然後重新啟動平板電腦。
- 如果平板電腦仍無法工作，請重設之。

我的平板電腦自行關機

- 請檢查在沒有使用平板電腦時，有否鎖上螢幕，並確保沒有鎖定螢幕前沒有不小心按壓到開機/關機鍵。
- 請檢查電池電量
- 如果仍然無法工作，請重設平板電腦或更新軟體。

我的平板電腦無法正常充電

- 確保您正在使用的是平板電腦附帶的 TCL 充電器。
- 如果平板電腦裝的是可拆卸電池，請確保正確插入電池，並在電池變髒時清潔電池觸點。插入電池之後才能插入充電器。
- 請確保不要徹底用光電池電量。若電量已用光一段時間，則需要 20 分鐘左右螢幕才會顯示電池充電器圖示。

- 請確保持電是在正常環境 (0° C (32° F) 至 40° C (104° F)) 下進行。
- 出外旅行時，請檢查電壓輸入是否兼容

我的平板電腦無法連線網絡或顯示為「無服務」

- 嘗試透過移動到另一個物理位置連線網絡。
- 向您的網絡營運商查詢網絡覆蓋範圍
- 若網絡正忙，請稍後再連接

我的平板電腦無法連線互聯網

- 請檢查平板電腦的互聯網連線設置。
- 請確保您在網絡覆蓋範圍內。
- 請稍後再連接或於其他位置再試

我無法使用手冊上所述的功能

- 請向您的營運商查詢您所申請的服務包含這項功能
- 請確保此項功能無需 TCL 配件。

我無法將平板電腦連線至電腦

- 檢查以確保 USB 連接埠沒有損壞。如果無法使用，則嘗試使用電腦上的另一個 USB 連接埠。
- 確保正確安裝 USB 驅動程式。
- 如果您使用的是 Windows 電腦，須確保其支援 MTP 模式。如果您使用的是 Mac，須確保從 www.android.com/filetransfer/ 安裝 Android File Transfer。

我無法下載新檔案

- 請確保平板電腦有足夠儲存空間供您下載。

- 選擇 microSD 卡作為儲存已下載檔案的位置。
- 向營運商查詢您的網絡申請情況

其他使用者不可透過藍牙偵測平板電腦

- 確保藍牙開啟，且您的平板電腦對其他用戶可見。
- 請確保兩部平板電腦均在藍牙偵測範圍內

電池消耗太快

- 請確保您完成整個充電時間（至少 240 分鐘）。
- 部份充電後，電池電量顯示可能不準確。請在取出充電器後等待至少 20 分鐘，以便獲得準確的電量指示。
- 適當調整螢幕亮度。
- 儘量延長電郵自動檢查間隔
- 手動更新新聞及天氣報告或延長自動檢查間隔。
- 退出延長時間未使用的後臺應用程式
- 不使用時關閉藍牙、Wi-Fi 或 GPS。

在玩遊戲、瀏覽互聯網或執行其他複雜的應用程式後，
平板電腦會變熱。

- CPU 因處理大量資料而發熱乃屬正常現象。結束上述操作可令平板電腦恢復正常溫度。

執行出廠資料重設後，我無法在不輸入 Google 帳戶憑證的情況下使用我的平板電腦

- 執行重設後，您必須輸入此平板電腦上使用的原始 Google 帳戶憑證。

- 如果您不記得您的 Google 帳號憑據，請完成 Google 賬號的恢復流程。
- 如果您仍無法存取您的平板電腦，請申請前往授權維修中心，但請記住，它不會被視為保修情況。

我忘記了平板電腦上的一些密碼/代碼/金鑰

- 執行出廠數據重設。
- 如果您仍無法存取您的平板電腦，請申請前往授權維修中心，但請記住，它不會被視為保修情況。

12 規格.....

處理器：

MT8788

平台：

Android 13 (T)

記憶體：

9466X4:128GB ROM + 4GB RAM

尺寸（長x寬x厚）：

257.04*161.64*6.95

重量：

462g

顯示屏：

2000 *1200

GPS：

GPS

連線性：

- 藍牙 BT5.0
- Wi-Fi 802.11a/b/g/n/ac
- USB Type C

相機：

- 8 百萬像素前置相機

- 8 百萬像素後置相機

支援的音訊格式：

AAC LC、HE-AACv1 (AAC+)、HE-AACv2 (增強 AAC+)、AAC ELD (增強低延遲 AAC) AMR-NB、AMR-WB、FLAC、MP3、MIDI、Vorbis、PCM/WAVE

電池 ⁽¹⁾：

電容：8000mAh

擴展槽：

microSD™ 記憶卡
(microSD 卡供應情況視乎市場而定)

附註：規格可能變更，恕不另行通知。

⁽¹⁾ 原裝電池經過嚴格的安全檢查，符合品質標準，使用非原裝電池可能造成危險。

免責聲明

用戶手冊的描述與平板電腦的實際操作之間可能會存在某些不同，其取決於平板電腦的軟體版本或特定的營運商服務。

TCL 通訊有限公司對所有網絡差異，或其潛在後果（如有）概不負任何法律責任，其責任應由網營運商完全承擔。