

**TCL**

# Sweeva 6500

## 掃地機器人使用手冊

型號: B610A



使用本產品前請仔細閱讀本手冊, 並妥善保管, 以備日後使用

# **Sweeva 6500 使用手冊**

---

感謝您購買本產品。  
使用前請仔細閱讀使用說明書，並妥善保管。

# Sweeva 6500

## 使用手冊

## 目錄

1. 安全須知 .....	04	7. 日常維護 .....	22
使用範圍		清潔集塵盒	
安全注意事項		清潔滾刷	
關於兒童安全		清潔側刷	
關於電池		清潔萬向輪	
免責聲明		清潔充電電極	
2. 包裝資訊 .....	08	清理集塵通道	
3. 產品說明 .....	09	更換集塵袋	
按鈕燈說明		清潔感測器	
主要模組介紹		清潔UV-C紫外線燈	
4. 安裝說明 .....	13	8. 異常情況和自檢 .....	26
5. 應用程式下載和網路操作(可選) .....	16	9. 故障清單 .....	28
6. 操作說明 .....	18	10. 技術規格 .....	29
		11. 環境聲明(可選) .....	30

感謝您選擇 Sweeva 6500 智能掃地機。  
希望我們的產品能為您帶來更美好的生活！

使用本產品前，請注意以下基本安全注意事項：

1. 使用本產品時，請仔細閱讀用戶手冊，並遵循使用手冊中的相關說明。
2. 妥善保管使用手冊，以備日後參考。
3. 如需將產品轉讓給協力廠商，請隨產品附上使用手冊。
4. 不得操作明顯損壞的電器。
5. 任何不符合使用手冊說明的操作都可能導致嚴重的人身傷害或產品本身的損壞。
6. 如果使用手冊丟失，請聯繫當地經銷商或致電售後服務部獲取電子版使用手冊。

\* 由於產品不斷改進，以實際產品為準。本公司保留更新產品的權利。  
網址：[www.tcl.com](http://www.tcl.com)



# 安全須知

## 使用範圍

- 請仔細閱讀使用手冊，並按照手冊中的說明使用產品，以免因操作不當造成損壞。
- 本產品只能在室內用於清潔木質地板、瓷磚和短纖維地毯。不能用於玻璃表面、水或反光表面。
- 請勿在高溫、潮濕、易燃、易爆或腐蝕性環境中使用本產品。
- 為防止本產品意外墜落，請勿在沒有防護圍欄的懸空位置使用本產品，否則可能導致人身傷害。

## 安全注意事項

- 警告：本產品含有無法更換的UV-C紫外線發射器，請勿直視燈。
- 設備使用不當或外殼損壞可能導致UV-C紫外線洩漏。即使是小劑量的UV-C紫外線輻射，也會對眼睛和皮膚造成傷害。
- 在拆卸UV-C紫外線燈的安全保護附件之前，請確保產品的電源已斷開。
- 本產品僅能採用隨附的適配器、電池和充電座。否則可能會導致本產品損壞。用戶不得擅自更換電池。
- 如發現本產品主機及配件損壞，請聯繫我們的服務技術人員進行維修。除本公司指定或授權的維修技術人員外，任何人不得擅自拆卸、修理或改裝本產品。
- 防止吸入可能損壞掃地機的水、油或其他液體。
- 請勿使用本產品吸入尖銳物體（例如碎玻璃和釘子），以免損壞本產品。使用前，清除易碎物品，並在地板上佈置散落的電線，以免影響掃地機的正常運行。
- 充電座應靠牆平放在地板上。本產品工作時，卸下充電座會影響設備的正常充電。

# 安全須知

## 安全注意事項

- 切勿使衣物或身體的任何部位(頭髮、手指等)被掃地機的清潔刷或滾輪夾住,否則可能會導致人身傷害。
- 維護前拔掉產品插頭。請勿在手濕時接觸電源插頭或產品,否則可能會導致觸電。
- 損壞的電源線應由製造商、其服務部門或類似的專業人員更換,以免發生危險。
- 如果長時間未使用充電座,請拔下充電座。
- 不得操作明顯損壞的設備。

## 關於兒童安全

- 本電器不預期供生理、感知、心智能力、經驗或知識不足之使用者(包含孩童)使用,除非在對其負有安全責任的人員之監護或指導下安全使用。
- 孩童應受監護,以確保孩童不嬉玩電器。

# 安全須知

## 關於電池

- 僅製造商提供的電池適用於本產品。
- 當產品報廢時，應拆下電池。
- 電池拆卸步驟：
  - A. 拆卸電池時，務必斷開設備電源；
  - B. 使用螺絲刀拆下底部螺絲，然後依次拆下前防撞杠和中殼；
  - C. 取出主機板和電池蓋；
  - D. 拔下電池與掃地機之間的接線；
  - E. 拆下電池。
- 本設備的電池僅能由專業技術人員更換。如需更換掃地機的電池，請聯繫我們的售後服務部門。使用錯誤的電池可能會導致安全事故。
- 拆卸時請勿損壞電池，以免短路或電池漏液。如果電池漏液，請防止液體接觸皮膚或衣服。立即使用幹布擦拭，並將其送至回收站或指定維修點。不要隨意丟棄電池。
- 請妥善處理本產品的舊電池。電池含有對環境有害的有害物質。
- 請遵守當地的環境法規，並將其送到指定的回收站。
- 本設備包含只能由技術人員更換的電池。

## 免責聲明

有下列情形之一的，產品不在免費保修範圍內，但可提供有償維修：

- A. 用戶未嚴格按照我們的使用手冊操作或保管不當造成損壞；
- B. 設備或零件已超過免費保修期；
- C. 非本公司維修人員或本公司授權人員自行拆卸造成損壞；
- D. 無法提供有效的購買憑證號碼；
- E. 自然災害等不可抗拒因素造成損壞；
- F. 意外因素或人為原因（包括操作失誤、進液、插拔不當、劃傷、搬運、磕碰、輸入不當電壓等）導致產品故障或損壞。

# 安全須知

## 美國聯邦傳播委員會 (FCC) 聲明

1. 本設備符合美國聯邦傳播委員會規則第15部分的規定。操作應符合以下兩個條件：

(1) 本設備不得造成有害干擾，並且 (2) 本設備必須接受任何接收到的干擾，包括可能導致意外操作的干擾。

2. 未經合規責任方明確批准的任何更改或修改都可能導致使用者無權操作設備。

注 本設備已經過測試，符合美國聯邦傳播委員會規則第 15 部分中關於 B 類數位設備的限制條件。這些限制條件旨在為住宅安裝設備提供合理的保護，防止有害干擾。本設備可產生和輻射射頻能量，如果不按照說明進行安裝和使用，可能會對無線電通信造成有害干擾。但是，不能保證在特定安裝中不會發生干擾。如果本設備確實對無線電或電視接收造成有害干擾（可通過關閉和打開設備來確定），則鼓勵用戶嘗試通過以下一種或多種措施來糾正干擾：重新定向或重新定位接收天線。增加設備和接收器之間的間隔。將設備連接到與接收器連接的電路不同的電路上的插座。請諮詢經銷商或有經驗的無線電 / 電視技術人員，以獲得說明。

## 美國聯邦傳播委員會輻射暴露聲明

本設備符合美國聯邦傳播委員會針對非受控制的環境規定的輻射暴露限值。安裝和操作本設備時，散熱器和身體之間的最小距離應為 20 釐米。

# 包裝資訊



主機

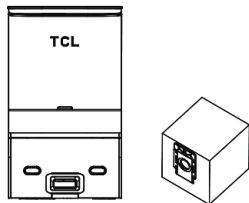

1個充電集塵樁、3個集塵袋  
(Sweeva 6500)



2個側刷

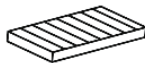

1個濾網

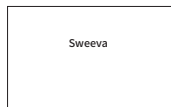

1本使用手冊

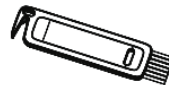

1個清潔刷

\* 附件數量不包括主機濾網和電池。

# 產品說明

## 按鈕燈說明



主機



### 清潔/開關按鈕

- 長按3秒,即可打開/關閉機器。
- 按一次,即可開始清潔。



### 充電按鈕

- 按一次,即可返回充電。
- 長按15秒,即可恢復出廠設置。



### 充電按鈕+清潔/開關按鈕

- 同時按住兩個按鈕,長按3秒,即可進入網路配置模式。

### 指示燈狀態

- 藍燈常亮:待機/(正常電池電量)
- 橙燈常亮:待機/(電池電量低)
- 藍燈呼吸:返回充電
- 橙燈呼吸:電池電量低時充電/啟動
- 藍燈閃爍:連接到Wi-Fi
- 紅燈閃爍:錯誤或故障

# 產品說明

## 按鈕燈說明

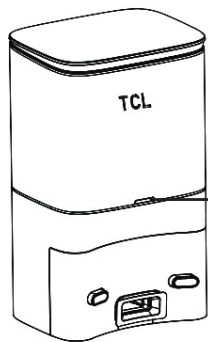

### 充電集塵樁(Sweeva 6500)

充電集塵樁指示燈

白燈常亮:主機未連接充電集塵樁時。

白燈熄滅:主機與充電集塵樁連接正確。

紅燈常亮:集塵袋未到位。

紅燈閃爍:異常狀態。

# 產品說明

## 主要模組介紹

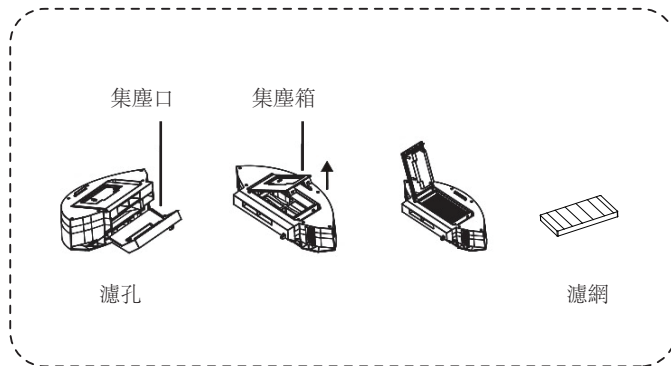
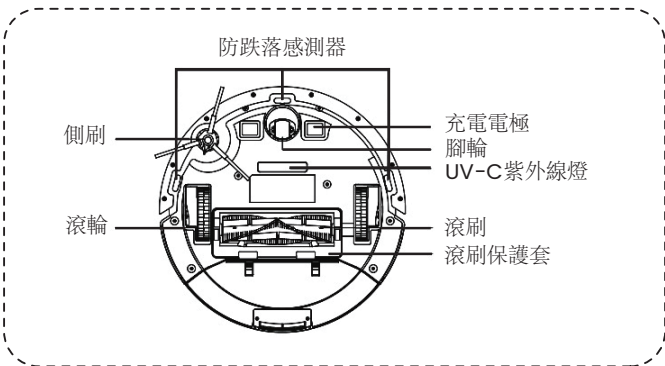
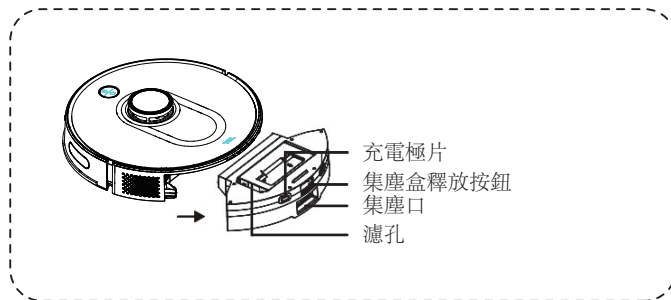
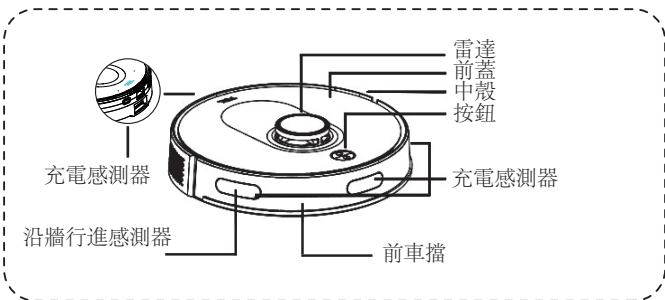

警告：使用UV-C紫外線燈時，注意避免直接接觸人眼。設備使用不當或外殼損壞可能導致UV-C紫外線洩漏。



# 產品說明

## 主要模組介紹

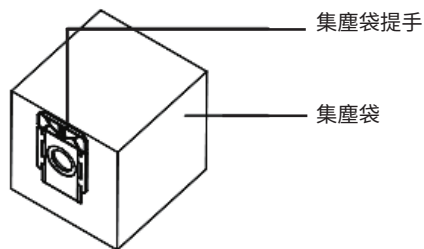
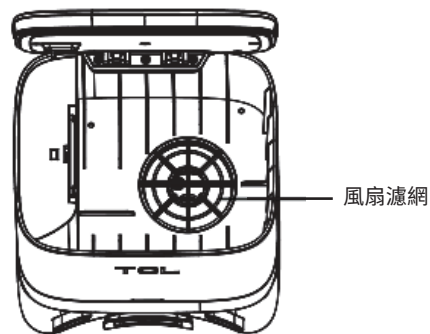
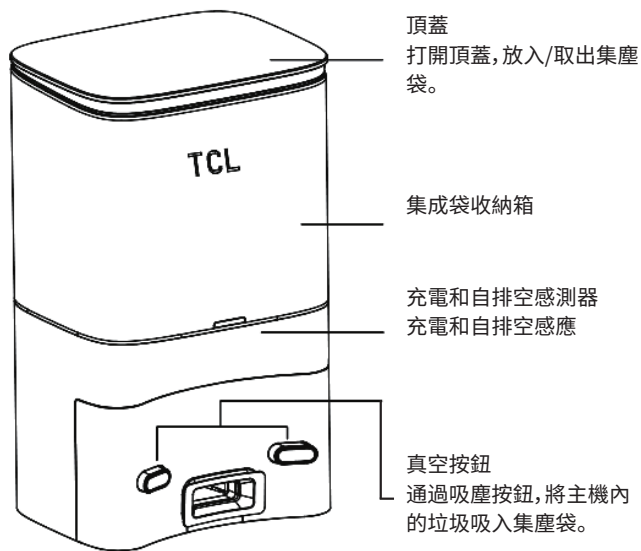

# 安裝說明

## ① Sweeva 6500 充電集塵樁的安裝與放置

- 將充電集塵樁靠牆並垂直放置在水準堅硬的地板上，然後將電源插頭插入符合要求的插座並打開電源。

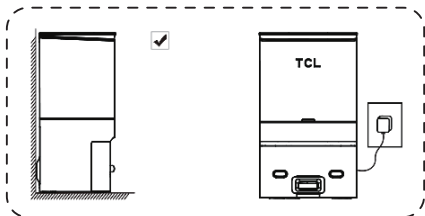

- 將充電座靠牆並垂直放置在水準堅硬的地板上，並且在其前方1.5米及左右0.5米的範圍內無障礙物。

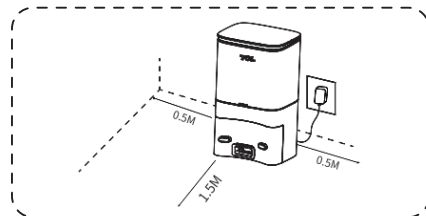

## ② 拆下保護條

- 使用前，拆除前車檔兩側的保護條。

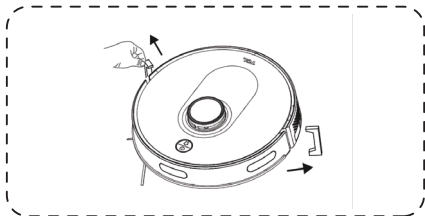

## ③ 安裝側刷

- 側刷安裝：對準孔位，輕輕按壓，將側刷固定在設備上。

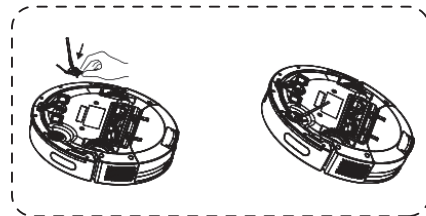

# 安裝說明

## ④ 啟動和充電

- 初次使用時，長按“⏻”按鈕 3 秒鐘，打開設備。
- 主機需要充滿電（約 4 小時），以確保正常運行。
- 手動將掃地機放在自清式垃圾箱上，並將其對準充電埠。當充電座的白色指示燈熄滅時，開始充電。

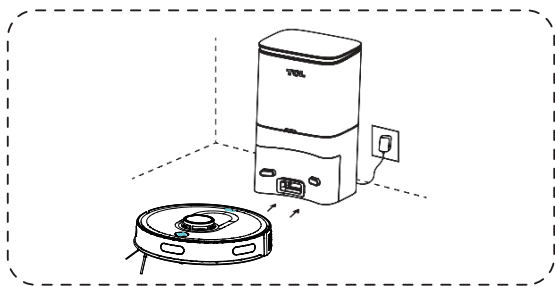

注：

電源指示燈的顏色表示電池電量：

\* 藍光： $\geq 15\%$

\* 橙光： $< 15\%$



# 應用程式下載和網路操作(可選)

## ① 下載

- 在手機應用商店搜索“TCL Home”，下載應用程式。



## ② 重置網路

- 同時按住  按鈕和  按鈕，直到聽到語音提示，然後指示燈呈藍色慢閃，設備進入配對狀態。



指示燈：

藍燈慢閃：等待連接

藍燈快閃：正在連接Wi-Fi

藍燈常亮：已連接Wi-Fi

## ③ 添加設備

打開應用程式，創建新帳戶，並按照應用程式中的操作說明進行操作。

## ③ 添加設備

- 在設置Wi-Fi之前，請確保主機和Wi-Fi網路滿足以下要求。

### A. 主機：

主機電池電量大於20%或主機置於充電座上。

### B. Wi-Fi網路：

- 使用正確的無線網路密碼。
- 請勿使用VPN(虛擬私人網路)或代理伺服器。
- Wi-Fi路由器支援802.11b/g/n和IPv4協定。
- 路由器頻段為2.4GHz 或使用支援2.4GHz 頻段的雙頻路由器。主機不支援5GHz頻段。
- 如果主機無法連接到2.4/5GHz 雙頻Wi-Fi 網路，請切換到2.4 GHz 網路進行Wi-Fi設置。設置完成後，即可切換回來。
- 連接到隱藏網路時，請確保輸入正確的網路名稱-SSID(區分大小寫)並連接到2.4GHz無線網路。
- 使用無線擴展器/中繼器時，請確保網路名稱(SSID)和密碼與主網路相同。
- 設置Wi-Fi路由器的防火牆和埠，以允許主機連接到應用程式伺服器。

### 網路安全要求：

- 使用通過TKIP、PSK、AES/CCMP加密的WPA或WPA2網路。

# 應用程式下載和網路操作(可選)

## Wi-Fi連接失敗

如果您無法使用智慧手機控制主機，請嘗試以下解決方法。如果問題仍然存在，請及時聯繫我們的客服人員。

Wi-Fi狀態 指示燈	原因	解決方法
藍燈常亮	主機連接到路由器，但無法連接到網路。	<ul style="list-style-type: none"><li>• 檢查路由器是否連接到網路。</li><li>• 聯繫網路運營商，瞭解是否存在任何網路連接問題。</li></ul>
藍燈快閃	主機無法連接到無線路由器。	<ul style="list-style-type: none"><li>• 檢查網路名稱和密碼是否已更改。</li><li>• 如有必要，請重置Wi-Fi連接。請參閱本手冊中的“操作說明&gt;主機使用&gt;重置Wi-Fi連接”。</li></ul>
藍燈慢閃	Wi-Fi 連接已重置或之前未設置。	<ul style="list-style-type: none"><li>• 與主機建立Wi-Fi連接。請參閱本手冊中的“使用應用程式控制主機”。</li><li>• 如有必要，請重置Wi-Fi連接。請參閱本手冊中的“操作說明&gt;主機使用&gt;重置Wi-Fi連接”。</li></ul>

- 如果在聯網過程中觸發其他操作，指示燈會發生變化，設備仍將保持網路配置狀態。
- 如果手機與掃地機連接失敗，您可以再次重置Wi-Fi進入網路配置模式，然後重新添加設備。
- 由於版本升級和更新，請按照應用程式內部指南進行實際操作。

# 操作說明

## 電源開/關

長按  按鈕 3 秒鐘，打開設備。

長按  按鈕 3 秒鐘，關閉設備。

## 開始清潔

按下  按鈕，啟動自動清潔模式。啟動後，掃地機離開充電座，自動掃描生成地圖，智慧確定清潔路徑，並將空間劃分為多個區域。清掃路徑沿牆面規劃，然後掃地機以“弓”形路徑反復清掃，逐個完成各區域的清潔。

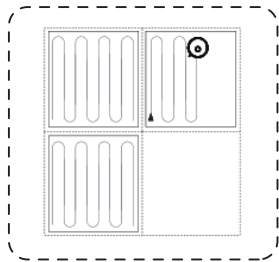

## 開始清潔

- 如果電池電量過低，則無法開始清潔，請先充電，然後再開始清潔。
- 清潔前，應整理地板上的所有電纜，以免清潔時拉扯電源線造成斷電或損壞物品。
- 在自動清洗模式下，如果設置的清潔時間少於10分鐘，則默認進行兩次清潔。
- 清潔時請勿移動充電座，並確保充電座已通電，否則掃地機可能無法返回充電。

# 操作說明

## 暫停

- 在掃地機操作過程中，按下任意按鈕即可暫停工作。

## 充電

- 自動充電：清潔任務完成後，自動返回充電。
- 手動充電：a. 暫停時，需要按下🏠按鈕，進行自動充電；b. 當掃地機卡住或無法找到充電座時，請手動將掃地機放回充電座進行充電。

## 吸力選擇 (僅適用於TCL Home App操作)

可於TCL Home App中選擇清潔吸力：

- \* 靜音
- \* 標準
- \* 渦輪
- \* 最大

## 睡眠

- 如果在 5 分鐘內處於非活動狀態，掃地機將自動切換到睡眠模式。
- 充滿電 5 分鐘後，掃地機將自動切換到睡眠模式。
- 睡眠模式將結束當前任務。

# 操作說明

## 系統重置

- 在待機模式下，長按  按鈕15秒，即可重置系統。
- 系統重置後，掃地機將丟失地圖和包括虛擬邊界在內的原始設置。

## 地圖管理

### 即時繪製房間地圖

即時繪製房間地圖可以說明您輕鬆瞭解清潔路徑和環境。每次清掃時都會即時更新地圖，以確保正常導航。  
如要生成完整的房間地圖：

- a. 移除可能阻塞或卡住掃地機的物體；
- b. 地圖生成後，請勿移動充電座或斷開電源。

## 地圖的重新定位和重新生成

當移動掃地機或周圍環境發生重大變化時，掃地機會嘗試重新定位，並可能重新生成地圖以與周圍環境相匹配。詳情如下：

- a. 如果重新定位成功，掃地機將重新開始清潔；
  - b. 如果重新定位失敗，掃地機將重新生成地圖，以確保新清潔路徑的正常導航；如果原始地圖設有虛擬邊界（禁行區），掃地機不會重新開始清潔，以避免穿越禁行區。
- ★ 確保掃地機每次都從充電座開始清掃。
  - ★ 清潔過程中，請勿頻繁移動掃地機。如果您移動了掃地機，請將其放回原來的位罝。

## 區域清潔模式 (僅適用於TCL Home App操作)

您可以使用移動應用程式設置三種清潔模式：

- 房間清潔、區域清潔和現場清潔。
- 只有在主機成功創建地圖後，才能開始區域清理。



# 操作說明

## 區域清理模式 (僅適用於TCL Home App操作)

1. 房間清潔：設備人吸塵器將清潔應用程式中縮放地圖上選中的一個或多個房間。

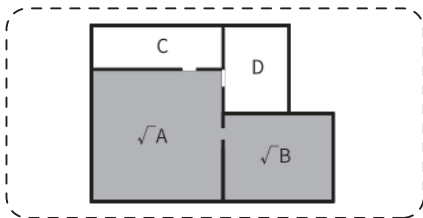

\* 開始清潔後，掃地機可能會進入選定區域外的其他區域，請清除選定區域周圍的地面障礙物。區域選擇不能確保安全隔離。

2. 區域清潔：設置清潔區域。掃地機僅清潔該區域，並在清潔後返回充電座。

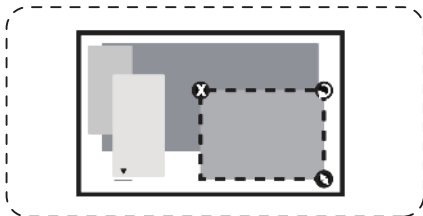

3. 定點清潔：點擊清潔位置，掃地機將在以該位置為中心的1.5m×1.5m區域內進行清潔，清潔完畢返回充電座。

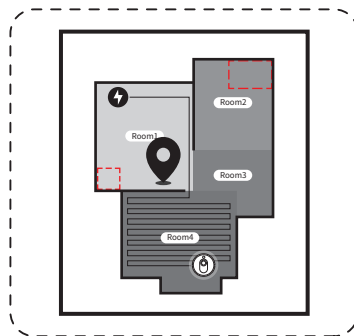

# 日常維護

## 清潔集塵盒

- ① 清空集塵盒，將集塵盒放在垃圾桶附近，輕輕敲擊集塵盒，以去除多餘的灰塵。
- ② 拆下濾網元件，取出高性能濾網，並使用提供的清潔刷清潔濾網。
- ③ 根據需要，可以用水徹底沖洗集塵盒和濾網元件(注意：不能用熱水或洗滌劑清洗濾網。)
- ④ 清潔後，必須徹底晾乾集塵盒和濾網元件(注：反復清洗會破壞高性能濾網的材料，使其失效。請小心清洗。)
- ⑤ 重新組裝已晾乾的集塵盒和濾網元件，並將其放回掃地機中。

\* 如果將濕集塵盒和濾網元件放回掃地機中，可能會損壞主機或風扇。

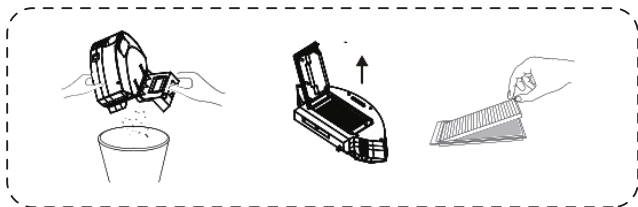

## 清潔集塵盒

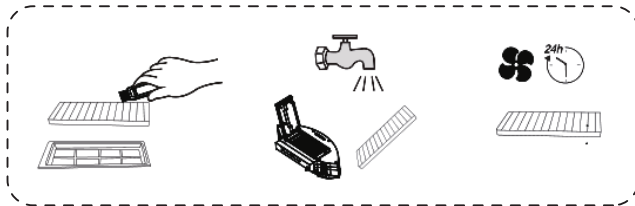

## 清潔滾刷

- ① 如下圖所示，按下卡扣取出保護罩，向上取出滾刷。
- ② 使用清潔工具清潔滾刷，用刀片剪掉纏在滾刷上的毛髮。
- ③ 取下滾刷一端的線軸，清除纏在上面的頭髮。
- ④ 清潔後，將滾刷放回原位，確保安裝到位。

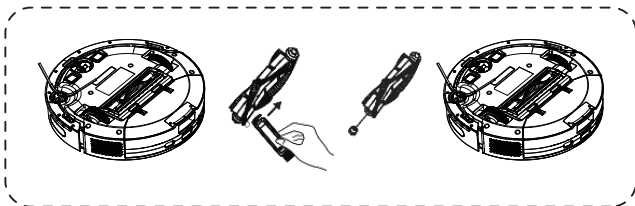

# 日常維護

## 清潔側刷

- ① 取下側刷，並清除上面的毛髮或異物。您可以根據需要選擇是否用濕布擦拭。
- ② 將側刷放回並壓緊，確保安裝到位。



\* 建議每3-6個月更換一次側刷，以確保清潔效果。

## 清潔萬向輪

由於萬向輪上纏有頭髮或容易附著灰塵顆粒，請務必定期或根據需要清潔萬向輪。

- ① 向上拉動萬向輪。
- ② 清理纏繞在萬向輪周圍或萬向輪腔室中的毛髮或雜物。

## 清潔萬向輪

- ③ 重新安裝萬向輪並將其推入，直至其卡入到位。

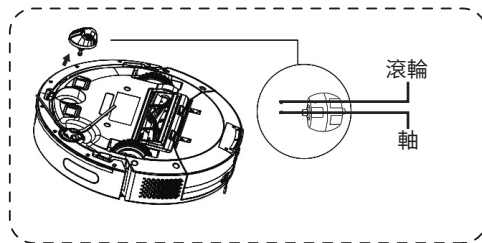

## 清潔充電電極

請定期清潔充電電極，並用柔軟幹布或清潔刷擦去充電電極上的灰塵。

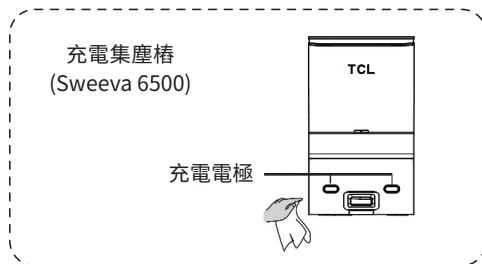

# 日常維護

## 清理集塵通道

如果通道被異物堵塞，建議拔掉電源線，轉動集塵室，參考下圖，用螺絲刀取下集塵通道的透明蓋，清除異物。

注：禁止強行拆卸。清潔通道後，將零件組裝回原位。

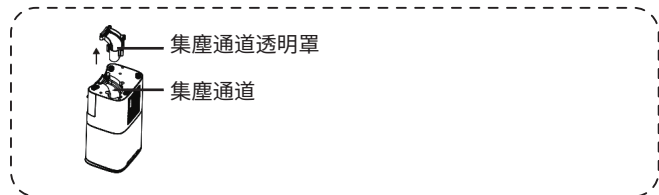

## 更換集塵袋

打開集塵室頂蓋，取出集塵袋，棄置於垃圾桶內，取出新的集塵袋，檢查無破損，放入集塵袋槽內，再合上蓋子。有關更多詳細資訊，請參閱防塵室指示燈說明。

注：集塵袋是一次性的，請定期更換。

## 更換集塵袋

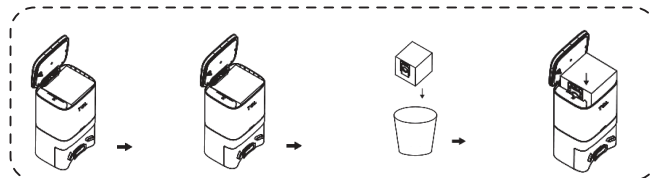

打開頂蓋

拉起集塵袋把手，  
取出集塵袋。

丟棄舊的  
集塵袋。

安裝新的集塵袋，  
並關閉頂蓋。

## 清潔感測器

請定期清潔感測器，並用柔軟幹布或清潔刷擦去感測器上的灰塵。

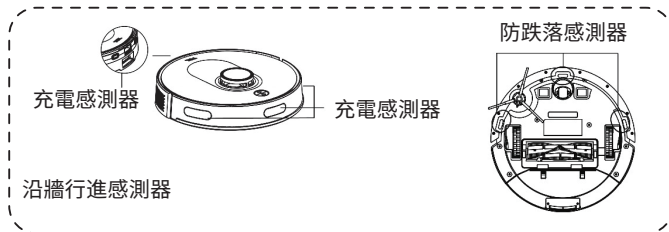

# 日常維護

## 清潔UV-C紫外線燈

請定期清潔UV-C紫外線燈，並用柔軟幹布或清潔刷擦去充電電極上的灰塵。

警告：清潔前請關閉電源。

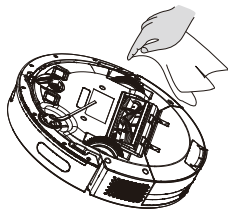

# 異常情況和自檢

當本產品工作異常時,主機上的紅色指示燈會閃爍,同時會聽到相應的語音提示。請按照語音提示解決問題。

語音提示	解決方法
保險杠被卡住。請檢查。	<ul style="list-style-type: none"><li>• 保險杠被卡住。請反復敲擊以清除異物。如果沒有異物,請將設備移到新位置並重新啟動。</li></ul>
車輪被卡住。請檢查車輪是否被異物卡住,或將設備移到新位置並重新啟動。	<ul style="list-style-type: none"><li>• 車輪被卡住。請檢查車輪是否被異物卡住,或將設備移到新位置並重新啟動。</li></ul>
側刷被卡住。請檢查。	<ul style="list-style-type: none"><li>• 刷可能被異物纏住。請清理並重新啟動。</li></ul>
滾刷被卡住。請取下滾刷並清潔。	<ul style="list-style-type: none"><li>• 滾刷可能被異物纏住。請取下滾刷並清潔滾刷、滾刷的連接部分、滾刷蓋和吸塵口。</li></ul>
車輪懸空。請將設備移到新位置並重新啟動。	<ul style="list-style-type: none"><li>• 車輪懸空。請將設備移至新位置並重新啟動。</li></ul>
設備被卡住。請將設備移到新位置並重新啟動。	<ul style="list-style-type: none"><li>• 設備被卡住。請清除設備周圍的障礙物。</li></ul>

語音提示	解決方法
設備傾斜。請將設備放在水準地面上，然後重新啟動。	<ul style="list-style-type: none"> <li>• 設備在啟動時傾斜。請將設備放在水準地面上，然後重新啟動。</li> </ul>
沿牆行進感測器被堵塞。請擦拭乾淨。	<ul style="list-style-type: none"> <li>• 沿牆行進感測器被堵塞。請擦拭乾淨。</li> </ul>
防傾斜感測器被堵塞。請擦拭乾淨。	<ul style="list-style-type: none"> <li>• 防傾斜感測器被堵塞。請擦拭乾淨。</li> </ul>
鐳射感測器被阻塞。請擦拭乾淨。	<ul style="list-style-type: none"> <li>• 鐳射測距感測器被阻擋。請清除堵塞物。反射環境，開放空間、金屬鏡面等反光環境也會影響鐳射測距感測器的正常工作。所以請將設備移至新位置並重新啟動。</li> </ul>
檢測到禁行區。請將設備移至新位置並重新啟動。	<ul style="list-style-type: none"> <li>• 啟動時，設備離禁行區太近。請將設備移到新位置並重新啟動。</li> </ul>
電池電量過低，系統會自動關機。	<ul style="list-style-type: none"> <li>• 將設備放回充電座進行充電。</li> </ul>
請清潔並更換桶內的集塵袋。	<ul style="list-style-type: none"> <li>• 請更換新的集塵袋。</li> </ul>
未裝入集塵袋。開始收塵前，請裝入集塵袋。	<ul style="list-style-type: none"> <li>• 請正確裝入集塵袋。</li> </ul>
集塵袋已取出，因此暫停收塵。	<ul style="list-style-type: none"> <li>• 請將集塵袋放回原位。</li> </ul>
請放回集塵盒。	<ul style="list-style-type: none"> <li>• 請將濾集塵盒和濾網放回原處，確認集塵盒和濾網安裝到位，然後重新開始清潔。</li> </ul>

# 故障清單



當主機發生故障時，主機上的紅色指示燈會閃爍，同時會聽到相關的語音提示。如果按照提示仍無法解決故障，請與本公司的售後服務部聯繫。

語音提示	解決方法
錯誤 1：電池異常。請參閱使用手冊或應用程式。	<ul style="list-style-type: none"><li>請打開電池倉，檢查電池是否正確連接，然後重新開機設備。</li><li>電池溫度過高或過低。請在電池恢復正常溫度 (0°C~40°C/32°~104°) 之前不要使用。</li></ul>
錯誤 2：車輪模組異常。請參閱使用手冊或應用程式。	<ul style="list-style-type: none"><li>請檢查車輪是否被異物卡住，然後重新開機設備。</li></ul>
錯誤 3：側刷模組異常。請參閱使用手冊或應用程式。	<ul style="list-style-type: none"><li>請檢查側刷是否被異物卡住，然後重新開機設備。</li></ul>
錯誤 4：風扇異常。請參閱使用手冊或應用程式。	<ul style="list-style-type: none"><li>請檢查風扇口是否被異物卡住，然後重新開機設備。</li><li>請清潔集塵盒和濾網，然後重新開機設備。</li></ul>
錯誤 5：滾刷異常。請參閱使用手冊或應用程式。	<ul style="list-style-type: none"><li>請取下滾刷，清潔滾刷、滾刷連接部位、滾刷蓋和吸塵口。</li><li>清潔後，請重新開機設備。</li></ul>
錯誤 6：鐳射感測器異常。請參閱使用手冊或應用程式。	<ul style="list-style-type: none"><li>請檢查鐳射感測器上是否有異物，清潔後重新開機設備。</li></ul>



# 技術規格

主機的功能參數	
工作電壓	14.76V 
電池	鋰電池
工作時長	約180分鐘(標準水準)
工作濕度範圍	≤90%相對濕度
噪音	≤68dB(標準級)
尺寸	Φ342*94.5mm
工作溫度範圍	0°C-40°C
充電溫度範圍	0°C-35°C

充電集塵樁	
輸入電壓	110V/60Hz
輸入電流(充電狀態)	最大0.6A
輸入電流(集塵狀態)	最大9A
輸出電壓	24V 
輸出電流	1.5A 
電源(集塵狀態)	950W

提示：由於不斷的產品改進需要，本公司保留對產品進行任何技術或設計更改的權利，並做出相應的解釋。  
若電源線損壞時，必須由製造商、其服務處或具有相關資格的人員加以更換以避免危險。

# 環境聲明(可選)

## ■ 產品中有害物質的名稱和含量

設備名稱:掃地機器人, 型號(型式): B610A Equipment name Type designation (Type)						
單元 Unit	限用物質及其化學符號 Restricted substances and its chemical symbols					
	鉛Lead (Pb)	汞Mercury (Hg)	鎘Cadmium (Cd)	六價鉻 Hexavalent chromium (Cr <sup>+6</sup> )	多溴聯苯 Polybrominated biphenyls (PBB)	多溴二苯醚 Polybrominated diphenyl ethers (PBDE)
外殼元件	○	○	○	○	○	○
內部塑膠件	○	○	○	○	○	○
金屬零件	—	○	○	○	○	○
電氣元件和控制元件	—	○	—	○	○	○
乾電池	—	○	○	○	○	○
可充電電池	—	○	○	○	○	○

備考1.“超出0.1 wt %”及“超出0.01 wt %”係指限用物質之百分比含量超出百分比含量基準值。  
Note 1: “Exceeding 0.1 wt %” and “exceeding 0.01 wt %” indicate that the percentage content of the restricted substance exceeds the reference percentage value of presence condition.

備考2.“○”係指該項限用物質之百分比含量未超出百分比含量基準值。  
Note 2: “○” indicates that the percentage content of the restricted substance does not exceed the percentage of reference value of presence.

備考3.“—”係指該項限用物質為排除項目。  
Note 3: The “—” indicates that the restricted substance corresponds to the exemption.



# Sweeva

TCL OVERSEAS MARKETING LIMITED

