

Air Purifier

User Manual

Model : breeva A2 ; breeva A2 Wi-Fi

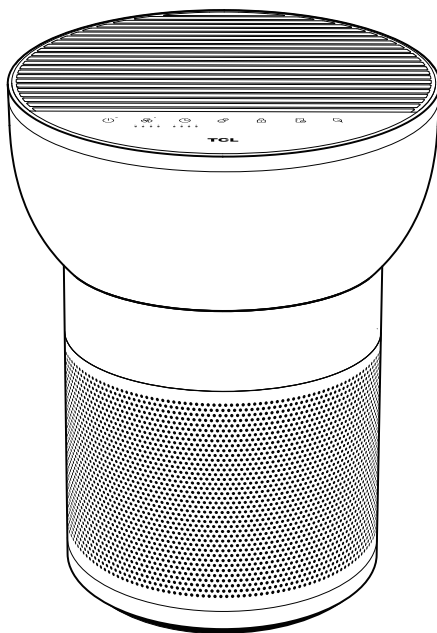

READ AND SAVE THESE INSTRUCTIONS
(you can also read the instruction at www.TCL.com)



Model Number:breeva A2 ; breeva A2 Wi-Fi

This device complies with Part 15 of the FCC Rules. Operation is subject to the following two conditions: (1) this device may not cause harmful interference, and (2) this device must accept any interference received, including interference that may cause undesired operation. Please note that changes or modifications of this product is not expressly approved by the party responsible for compliance could void the user's authority to operate the equipment.

User Manual

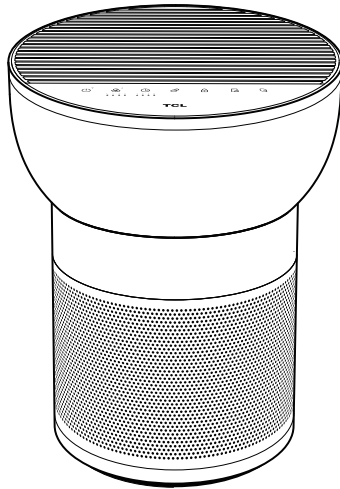

English	1-15
Deutsch	16-31
Français	32-46
Español	47-62
Português	63-77
Italiano	78-92
ไทย	93-107
繁體中文	108-120
tiếng Việt	121-135
150-136	العربية

Contents

Product Description	3
Packing list	3
Name of each part	4
Safety	5-6
Getting started	7-8
Control Panel	9
Instructions	10-11
APP connection instructions	12
Maintenance	13
Troubleshooting	14
Specifications	14
Customer support	15

Product description



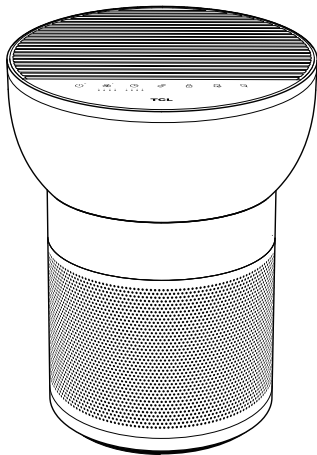

The TCL Breeva air purifier can efficiently remove dust, smoke, pollen, bacteria, and more, helping to protect your family’s health by converting these pollutants into clean air.

This air purifier is equipped with a composite filter that can efficiently remove particulate matter in the air, including PM2.5 particles, formaldehyde, and odor (smoke).

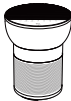

- Composite Filter**
 It can absorb smoke, pollen, and dust, filter bacteria in the air, effectively remove formaldehyde, TVOC, odors (fumes) in the air, and effectively remove PM2.5.

Packing list

Packing position	Main machine packaging				
Name of items	Main	Filter	Adaptor	User Manual	Other documents
					
Quantity	1	1	1	1	1

Name of each part

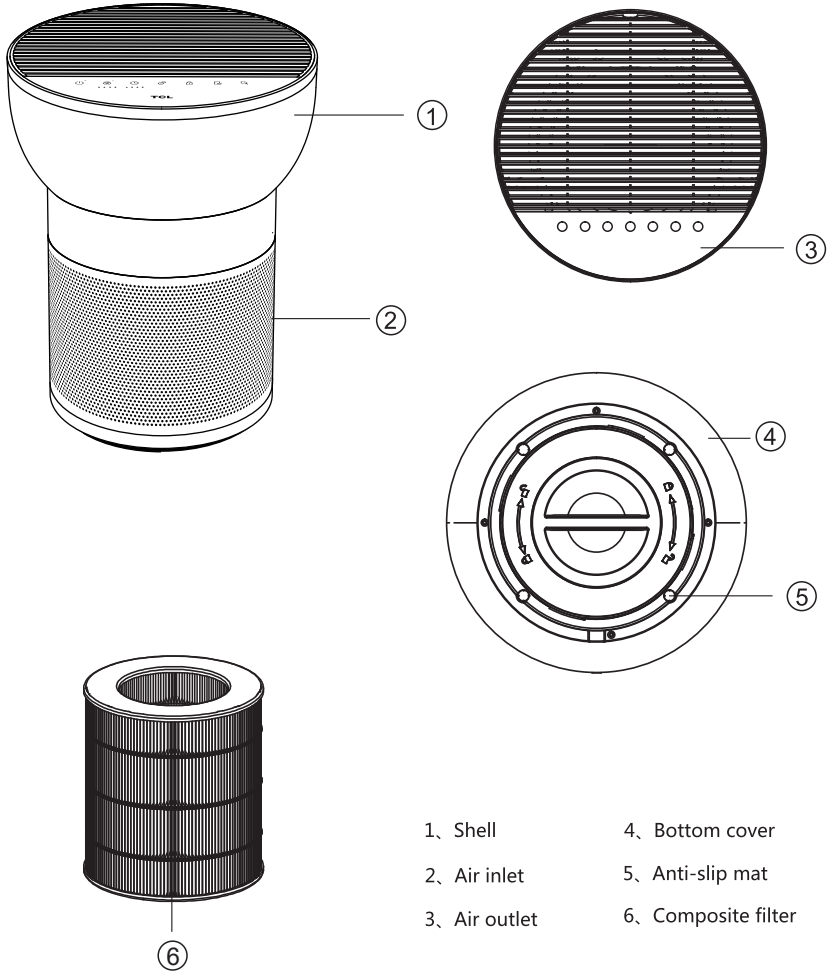

- 1、 Shell
- 2、 Air inlet
- 3、 Air outlet
- 4、 Bottom cover
- 5、 Anti-slip mat
- 6、 Composite filter

Safety

Please follow all the precautions given here

- Read the instructions for use carefully before putting the appliance into operation, and keep in a safe place for later reference.
- Only use the appliance in living spaces and within the specified technical data. Incorrect use can place health and life in danger.
- Children cannot recognize the dangers associated with using electrical devices. For this reason, always supervise children when they are in the vicinity of a running appliance.
- To operate the appliance only use the supplied original components. Use the unit only at room temperatures ($> 10^{\circ}\text{C}$).
- The appliance is only to be used with the power supply unit provided with the appliance.
- Appliance must only be supplied at safety extra low voltage.
- Persons who have not familiarized themselves with the instructions for use, as well as children and persons under the influences of medicines, alcohol or drugs, must not operate the unit, or do so only under supervisor.
- Do not use the appliance if the power cable is defective or the appliance has been damaged by, e.g., falling over.
- The appliance may only be put into operation in a completely assembled state.
- Never remove the power plug from the mains socket by pulling on the cable or with wet hands.
- Place the appliance on a level, dry surface only.
- Appliances that are obviously damaged must not be operated.
- Never immerse the appliance in water or other liquids.
- Place the appliance so that it cannot be knocked over.
- Remove the power plug prior to cleaning, maintenances, or when the appliance is not in use.
- Do not cover the cable with a carpet or other objects. Place the unit so that you cannot trip over the cable.
- If the air outlet grille is opened while the product is running, the product will stop running.
- Do not operate the appliance in rooms containing flammable goods, gases or vapors.
- Do not place the appliance in the rain, and do not use it in damp rooms.
- Do not insert any foreign objects into the appliance.
- Never sit on the appliance, and do not place any objects on it.
- The cable must never be trapped by a door threshold or crushed by other heavy objects!
- Do not move the appliance during operation.
- This appliance can be used by children aged from 8 years and above and persons with reduced physical, sensory or mental capabilities or lack of experience and knowledge if they have been given supervision or instruction concerning use of the appliance in a safe way and understand the hazards involved. Children shall not play with the appliance. Cleaning and user maintenance shall not be made by children without supervision.
- This device complies with Part 15 of the FCC Rules. Operation is subject to the following two conditions: (1) this device may not cause harmful interference, and (2) this device must accept any interference received, including interference that may cause undesired operation. Please note that changes or modifications of this product is not expressly approved by the party responsible for compliance could void the user's authority to operate the equipment. NOTE: This equipment has been tested and found to comply with the limits for a Class B digital device, pursuant to Part 15 of the FCC Rules. These limits are designed to provide reasonable protection against harmful interference in a residential installation. This equipment generates, uses and can radiate radio frequency energy and, if not installed and used in accordance with the instructions, may cause harmful interference to radio communications. However, there is no guarantee that interference will not occur in a particular installation.

Safety

Please follow all the precautions given here

● If this equipment does cause harmful interference to radio or television reception, which can be determined by turning the equipment off and on, the user is encouraged to try to correct the interference by one or more of the following measures:

(1) Reorient or relocate the receiving antenna.

(2) Increase the separation between the equipment and receiver.

(3) Connect the equipment into an outlet on a circuit different from that to which the receiver is connected.

(4) Consult the dealer or an experienced radio/TV technician for help.

● This device contains license-exempt transmitter(s)/receiver(s) that comply with Innovation, Science and Economic Development Canada's license-exempt RSS(s). Operation is subject to the following two conditions:

(1) This device may not cause interference.

(2) This device must accept any interference, including interference that may cause undesired operation of the device.

● This equipment complies with FCC's and IC's RF radiation exposure limits set forth for an uncontrolled environment. The antenna(s) used for this transmitter must be installed and operated to provide a separation distance of at least 20 cm from all persons and must not be collocated or operating in conjunction with any other antenna or transmitter. Installers must ensure that 20cm separation distance will be maintained between the device (excluding its handset) and users.



This marking indicates that this product should not be disposed with other household wastes throughout the EU. To prevent possible harm to the environment or human death from uncontrolled waste disposal, recycle it responsibly to promote the sustainable reuse of material resources. To return your used device, please use the return and collection systems or contact the retailer where the product was purchased. They can take this product for environment safe recycling.

This appliance is not intended for use by persons (including children) with reduced physical, sensory or mental capabilities, or lack of experience and knowledge, unless they have been given supervision or instruction concerning use of the appliance by a person responsible for their safety. Children should be supervised to ensure that they do not play with the appliance.

Ensure that the device is switched off from the supply mains before removing the guard.

This product complies with the maximum allowable concentration of ozone of 0.050 parts per million by volume (ppmv) in a 24-h period.

WARNING: RISK OF ELECTRIC SHOCK – These servicing instructions are for use by qualified personnel only. To reduce the risk of electric shock, do not perform any servicing other than that contained in the operating instructions unless you are qualified to do so.

WARNING: DISCONNECT POWER SUPPLY BEFORE SERVICING.

Getting started

Start preparation

Remove filter

1. Flip the air purifier over and twist the filter cover counterclockwise to remove it.

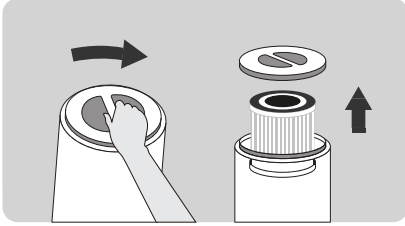

2. Remove the filter from inside the unit.

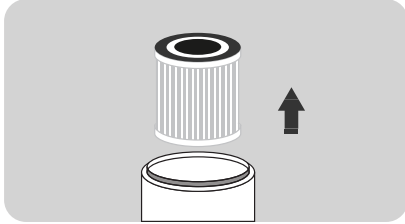

3. Remove the filter from its plastic packaging.

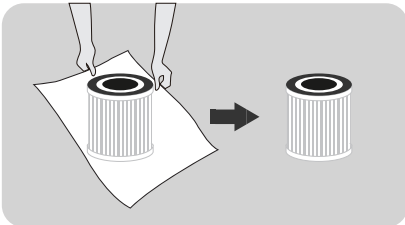

• Please press the air outlet grille in place after adding water before starting the product.

Install filter

1. Place the filter back into the air purifier. The side with drawing string should be placed outward.

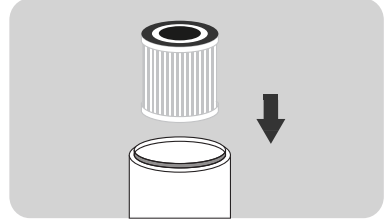

2. Replace the cover and twist it clockwise to tighten.

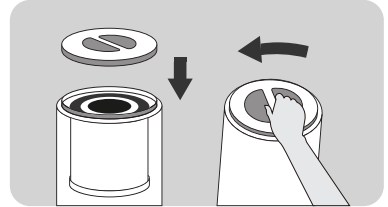

Using the Humidification Feature

1. Press the air outlet grille and remove the sink cover.
2. Pour in water but do not overfill.
3. Place the sink cover on top and close the air outlet grill.
4. Turn it on and enjoy clean, refreshing air.
(The water in the sink needs to be released and then replaced)

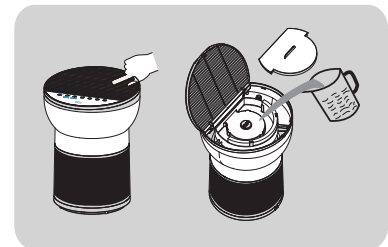

Getting started

Start preparation



- The filter is a consumable item, thus is excluded from our warranty policy. Please confirm that the filter is in good condition before removing the protective wrap.
- Please do not use the air purifier without the filter.
- The unit must be disconnected from the power supply before replacing the filter.
- Remove any remaining water in the sink and wipe the sink dry.

Power on

•Place the air purifier on a flat surface, and then insert the plug into the power socket;

- This product can only be used on a 100-240V 50/60Hz socket.
- Before inserting the plug into the socket, please make sure that your hands and the plug are dry. If there is water on your hands or the plug, please dry the plug and your hands before inserting it into the power socket.
- After the power is turned on, the light on the operation panel will flash once. After 1 second, except for the half-bright switch light, all the other lights are off.

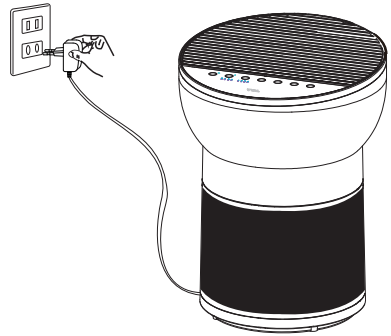

- Please close doors and windows when using;
- If the air quality does not improve after the air purifier has been running for a period of time, please open the doors and windows to maintain air circulation. (In extreme environments)

Control panel

breeva A2 operation panel

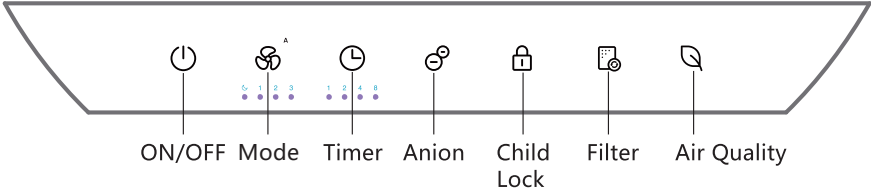

breeva A2 Wi-Fi operation panel

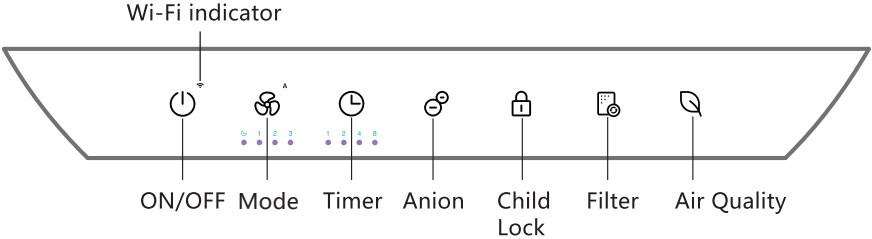

Instructions

On/off



Light on



Insert the power plug into the socket and press the "on/off" button to turn on the machine.

- Insert the power plug into the socket and press the "on/off" button to turn on the machine.
- When the air purifier is on, press the power button to re-enter the standby state. The power button light will be half lit. * Standby refers to the state when the device is connected to power but is not turned on.

Mode



Light on



- While powered on, press the wind speed button to adjust the wind speed in the following order:
Sleep-1st gear-2nd gear-3rd gear-Automatic.
- In automatic mode, when the air quality is excellent, it operates in the first gear, when the air quality is medium, it operates in the second gear, and when the air quality is poor, it operates in the third gear.
- In sleep mode, all lights are at 50% brightness. Press and hold the wind speed button for 3 seconds to turn on/off the lights on the control panel. When the control panel lights are off, if touched, the rest of the button panel will light up by 50%. The lights will turn off again if there is no operation within 10 seconds.

Timer



Light on



- Press the timer button while the unit is on to turn on the timer function. The time can be set to 1H-2H-4H-8H-cancel time intervals, and the corresponding indicator will turn white. After setting the timer to turn off, press the power button to cancel the timer setting and immediately enter the standby mode.

Anion



Light on



- While the device is on, press the anion button to turn on/off the anion function.

Child Lock



Light on



- Press and hold for 3 seconds to turn on the panel lock. Once the panel is locked, users will be unable to change any settings. You can unlock the device by pressing the lock icon for 3 seconds.

Instructions

Filter



Light on



- The internal timer calculates the cumulative running time. When the filter indicator flashes red (each time it powers on), and the buzzer sounds three times, it indicates that the filter will need to be replaced soon. When the filter indicator flashes red (each time it powers on) and the buzzer sounds five times, you will need to replace the filter as soon as possible (The time of the timer is calculated by laboratory simulation test, which may not be completely consistent with actual use. In heavy usage scenarios, you may need to replace the filter before the time expires).
- After replacing the filter, press and hold the filter reset button for 3 seconds, the buzzer will sound once, and the indicator light will turn white.

Air quality (no button function)



- The icon will change based on your quality of air measured by the dust and VOC sensor.
When the light is white, the air quality is excellent;
When the light is yellow, the air quality is medium;
When the light is red, the air quality is poor.

Wi-Fi connection (only for breeva A2 Wi-Fi)



- When the device is turned on, press and hold the power button for 3 seconds. The buzzer will then make a sound indicating the unit is ready to pair.
- As the unit begins to pair, the Wi-Fi icon will begin to flash quickly.
- Once the unit has finished pairing and is connected to Wi-Fi, the icon will appear solid as long as it remains connected.
- Wi-Fi pairing will automatically turn off if there is no action after 8 minutes.

APP connection instructions

only for breeva A2 Wi-Fi

1. Download the APP

You can scan the QR code below to download and install TCL HOME or search for "TCL HOME" in the Apple App Store and Google Play Store.



2. Configure the device

When the device is turned on, press the power button for 3 seconds and the buzzer will make a sound, the WiFi indicator will flash quickly, and the device will enter the configuration mode. When the WiFi indicator is always on, the TCL HOME APP can be used to operate the equipment after the configuration is completed.

[Turn off Wi-Fi]: Long press the power button for 3 seconds to enter the network configuration state (the Wi-Fi light flashes), press the power button again to turn off Wi-Fi.

Reminder

If your connection fails, please check the following list:

- A. Make sure your Bluetooth is turned on.
- B. When you are adding a device, make sure you are connected to Wi-Fi.
- C. Put your smartphone as close to the device as possible.
- D. Your phone is not in power-saving mode.

3. Voice operation

After the configuration is complete, enter the APP screen, click the upper right corner to enter the voice operation settings:

- A. Click the function to start connecting to the voice assistant.
- B. TCL HOME is compatible with both Alexa and Google voice assistants.
- C. It will display the voice operation guide.

Tips

A. Because we are constantly improving the TCL Home app to provide you a better experience, the actual instruction may vary slightly from above. This is no problem though, our app has the latest information to keep you up to date.

B. Devices are only compatible with the 2.4GHz band and not the 5GHz band. (No need to worry, all WiFi networks have a 2.4GHz band that comes standard).

NOTE: While connected to a WiFi network, the WiFi icon will remain on even when the unit is powered off. However, the WiFi icon will dim to 50% brightness when the unit turns off. If your unit becomes disconnected from the WiFi, you can repair it at any time.

Maintenance

Precautions for maintenance:

- Before maintenance, you must unplug the unit to disconnect the power supply.

Composite Filter

- Use a vacuum cleaner to maintain the filter.
- The filter is not washable.
- ※ Please clean the filter once every two weeks.

Clean the filter with a vacuum cleaner

- The filter material is easy to damage, so be gentle while cleaning to avoid damage.
- ※ The filter is a consumable product, which is not covered by the product warranty. Please maintain and use it properly to avoid damage.

Brush nozzle or gap nozzle

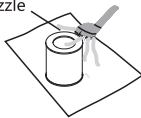

! Reminder

- Do not operate when the filter is removed. (It loses the function of dust removal and deodorization, and the inhaled dust may cause the sensor in the machine to malfunction.)
- During maintenance, do not arbitrarily place the removed accessories. (It is possible to trip over or damage the accessories, and children could get injured by playing with them.)
- There is a sink in the product. If the product is dumped or knocked over, the water in the sink will overflow. Please stand the unit up for 2 hours before restarting.

- Wipe the body and operation panel with a soft cloth.
- Please do not wipe with a hard cloth, otherwise it will cause surface damage.
- Please use a dry cloth to clean the power cord to avoid potential injury (electrical shock).
- Please use neutral detergent when cleaning. Never use decontamination powder, alkaline detergent, thinner, bleach, alcohol or gasoline to clean the body.

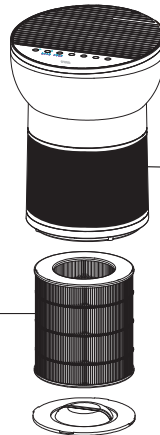

Reference time for filter replacement

Reference time for filter replacement	
	Replacement cycle
Composite Filter	When the panel indicator is flashing (it needs to be replaced every 6 months after use)
Conditions: The product use time is 12 hours/day, and the use environment is normal.	
If the environmental pollution is high, please shorten the replacement time as appropriate.	

- ※ Depending on the actual use environment and method of use, the replacement cycle of the filter may change. If you believe your air purifier is not performing good because of a heavy usage environment, please replace the filter.
- After replacing the filter, press and hold the light button for 3 seconds, the buzzer will sound once, the panel indicator will turn from red to white, and the reset is complete.
- Please dispose of the used filter as non-combustible garbage.

Troubleshooting

The following lists the problems you may encounter during use. If you cannot solve the problem based on the information below, please contact your local dealer.

Problems	Possible solutions
The red indicator on the panel flashes for a long time.	You ignored the reminder to replace the filter. When the red indicator on the panel starts to flash, you did not replace the filter in time; You must replace the filter and press and hold the light button for 3 seconds. After the reset is complete, the indicator goes out.
No air is discharged from the air outlet.	The product is not connected to the power source. Please insert the plug into the power socket and turn on the product.
The product has been running for a long time, and the air quality has not improved significantly.	A certain filter may not be placed as it should inside the product. Please make sure to install the filter in the correct order, starting with the innermost filter: composite filter-base.
	The indoor humidity is too high, so condensate is formed. Do not place the product in a place with high humidity such as bathroom, toilet
	There are obstacles around the product that affect the purification effect. (Refer to the instructions for use.)
	The room where the product is in is too large. The recommended room area for this product is about 182 square feet.
Difficult to remove dirt in the air.	Is the filter dirty? If there is no improvement after maintenance, please replace the filter.
The wind blowing from the air outlet has a peculiar smell.	Is it used in places with strong smells? If you use it under strong odors such as cigarettes and barbecues, the filter will produce an unpleasant odor within weeks or months. Please replace the filter and keep it well ventilated.
No response after touching buttons.	Please confirm whether the child lock button is locked first, you need to press and hold the child lock button for 3 seconds to unlock the child lock button, and then touch other buttons to operate.
The water tank cannot be turned on after adding water.	Please check if the air outlet switch has been pressed in place.

Specifications

Product model	breeva A2 /breeva A2 Wi-Fi
Rated voltage	24V 
Rated power	26W
Clean air delivery rate (CADR)	117 cfm 200 m ³ /h
Applicable area	182 square feet

Customer support

We are devoted to your 100% satisfaction and would like to get your feedback on our product and service. If there is anything that did not meet your expectation you have any questions regarding your new product. Please contact us via www.tcl.com without hesitation.

TCL OVERSEAS MARKETING LIMITED

7/F BUILDING 22E,
22 SCIENCE PARK EAST AVENUE,
HONG KONG SCIENCE PARK,
SHATIN NT

www.tcl.com

*Please have your order invoice and order ID ready before contacting Customer Support.



Luftreiniger Benutzerhandbuch

Modell : breeva A2 ; breeva A2 WLAN

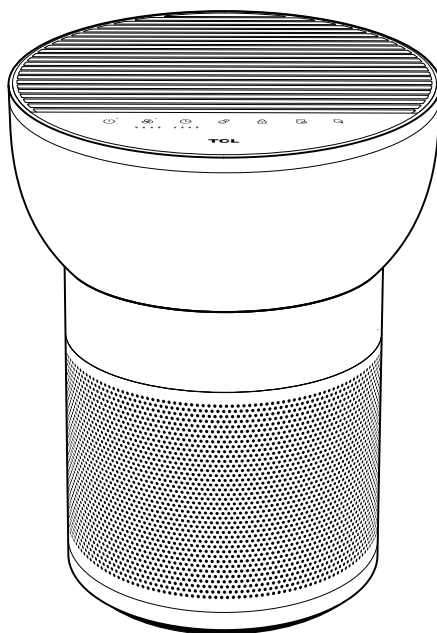

LESEN UND SPEICHERN SIE DIESE ANLEITUNGEN
(Sie können die Anleitung auch unter www.TCL.COM lesen)



Modellnummer: breeva A2; breeva A2 WLAN

Dieses Gerät erfüllt die Anforderungen des Teil 15 der FCC-Bestimmungen. Der Betrieb unterliegt den folgenden zwei Bedingungen: (1) dieses Gerät darf keine schädlichen Störungen verursachen und (2) dieses Gerät muss alle empfangenen Störungen akzeptieren, einschließlich von Störungen, die einen unerwünschten Betrieb verursachen können. Beachten Sie, dass Änderungen oder Modifikationen an diesem Produkt, die nicht ausdrücklich von der für die Konformität verantwortlichen Partei genehmigt wurden, die Berechtigung des Benutzers zum Betrieb des Geräts aufheben können.

Inhalt

Produktbeschreibung	18
Packliste	18
Bezeichnung der einzelnen Teile	19
Sicherheitsvorsichtsmaßnahmen	20-22
Erste Schritte	23-24
Bedienfläche	25
Anweisungen	26-27
App-Verbindungsanweisungen	28
Wartung	29
Fehlerbehebung	30
Technische Daten	30
KUNDENBETREUUNG	31

Produktbeschreibung

Dieser leistungsstarke Luftreiniger kann Rauch und Staub entfernen und kann in Innenräumen, Raucherbereichen und an Orten mit einer großen Menge an partikelförmigen Schadstoffen wie Zigaretten, Staub, Pollen usw. verwendet werden. Er kann Sie und Ihre Familie vor Passivrauch und Smog schützen, um die Gesundheit der Familie zu gewährleisten.

Dieser Luftreiniger ist mit einem Verbundfilter ausgestattet, der effektiv Partikel und PM2,5-Partikel in der Luft, Formaldehyd und Gerüche (Dämpfe) entfernen kann, um die Luft, die Sie atmen, zu reinigen und zu erfrischen.

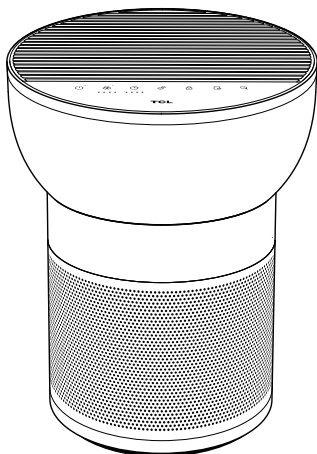

- **Verbundfilter**

Er kann Rauch, Pollen und Staub absorbieren, Bakterien in der Luft filtern, Keime abtöten, Formaldehyd, TVOC, Gerüche (Dämpfe) in der Luft effektiv entfernen, die Luft reinigen und PM2,5 effektiv entfernen.

Packliste

Inhalt der Verpackung	Verpackung der Hauptmaschine				
Bezeichnung der Teile	Hauptmaschine	Filter	Netzteil	Benutzerhandbuch	Sonstige Dokumente
					
Menge	1	1	1	1	1

Bezeichnung der einzelnen Teile

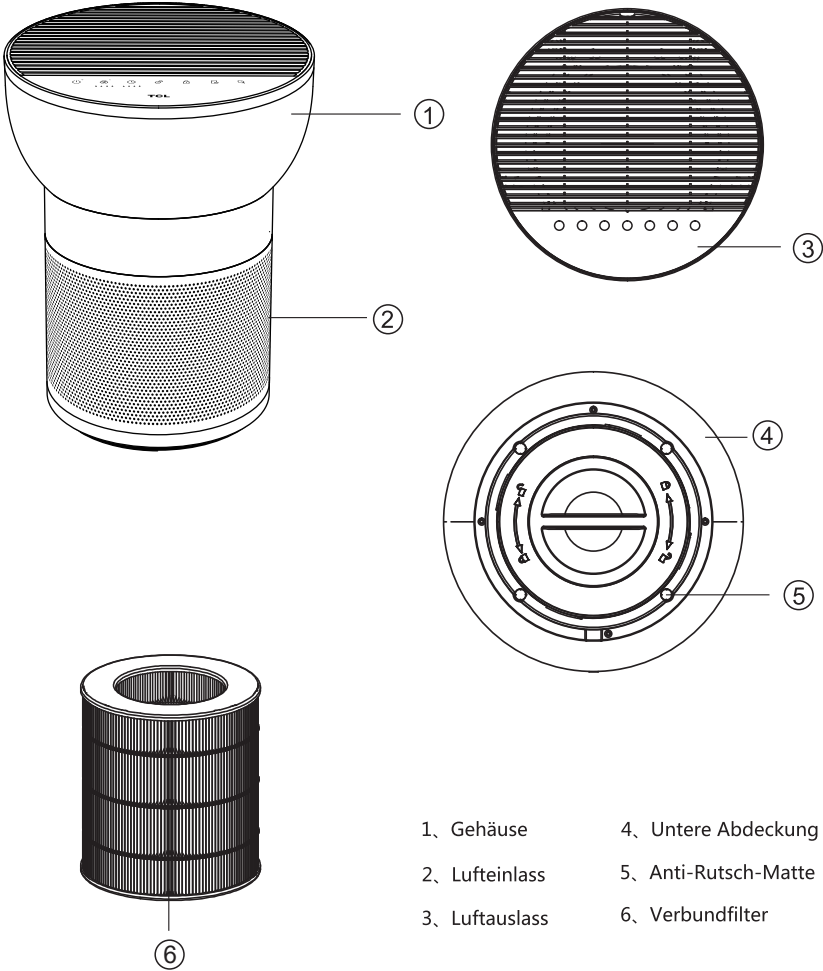

Sicherheitsvichtsmaßnahmen

Bitte beachten Sie alle hier angegebenen Vorsichtsmaßnahmen

- Lesen Sie die Anweisungen vor Inbetriebnahme des Gerätes sorgfältig durch und bewahren Sie sie zum späteren Nachschlagen auf.
- Verwenden Sie das Gerät nur in Wohnräumen und innerhalb der angegebenen technischen Daten. Bei unsachgemäßem Gebrauch können Gesundheit und Leben gefährdet werden.
- Kinder können die mit dem Gebrauch elektrischer Geräte verbundenen Gefahren nicht erkennen. Beaufsichtigen Sie deshalb Kinder immer, wenn sie sich in der Nähe eines arbeitenden Geräts aufhalten.
- Verwenden Sie zum Betrieb des Geräts nur die mitgelieferten Originalteile. Verwenden Sie das Gerät nur bei Raumtemperaturen ($> 10^{\circ}\text{C}$).
- Das Gerät darf nur mit dem mitgelieferten Netzteil verwendet werden.
- Das Gerät darf nur mit Schutzspannung versorgt werden.
- Personen, die sich nicht mit den Anweisungen vertraut gemacht haben, sowie Kinder und Personen, die unter dem Einfluss von Medikamenten, Alkohol oder Drogen stehen, dürfen das Gerät nicht oder nur unter Aufsicht betreiben.
- Verwenden Sie das Gerät nicht, wenn das Stromkabel defekt ist oder das Gerät z. B. durch Umfallen beschädigt wurde.
- Das Gerät darf nur im komplett montierten Zustand in Betrieb genommen werden.
- Ziehen Sie den Netzstecker niemals durch Ziehen am Kabel oder mit nassen Händen aus der Netzsteckdose.
- Stellen Sie das Gerät nur auf eine ebene, trockene Fläche.
- Geräte, die offensichtlich beschädigt sind, dürfen nicht betrieben werden.
- Tauchen Sie das Gerät niemals in Wasser oder andere Flüssigkeiten ein.
- Stellen Sie das Gerät so auf, dass es nicht umgestoßen werden kann.
- Ziehen Sie den Netzstecker vor Reinigungs- und Wartungsarbeiten oder wenn das Gerät nicht verwendet wird.
- Decken Sie das Kabel nicht mit einem Teppich oder anderen Gegenständen ab. Stellen Sie das Gerät so auf, dass Sie nicht über das Kabel stolpern können.
- Wenn das Luftauslassgitter geöffnet wird, während das Produkt in Betrieb ist, wird das Produkt angehalten.
- Betreiben Sie das Gerät nicht in Räumen, die brennbare Güter, Gase oder Dämpfe enthalten.
- Stellen Sie das Gerät nicht in den Regen, und verwenden Sie es nicht in feuchten Räumen.
- Stecken Sie keine Fremdkörper in das Gerät.
- Setzen Sie sich niemals auf das Gerät, und stellen Sie keine Gegenstände darauf ab.
- Das Kabel darf niemals von einer Türschwelle eingeklemmt oder von anderen schweren Gegenständen gequetscht werden!
- Bewegen Sie das Gerät während des Betriebs nicht.
- Dieses Gerät kann von Kindern ab 8 Jahren und darüber sowie von Personen mit verringerten physischen, sensorischen oder mentalen Fähigkeiten oder Mangel an Erfahrung und Wissen verwendet werden, wenn sie beaufsichtigt oder bezüglich der sicheren Verwendung des Geräts unterwiesen wurden und die daraus resultierenden Gefahren verstehen. Kinder dürfen nicht mit dem Gerät spielen. Reinigung und Benutzerwartung dürfen nicht von Kindern ohne Aufsicht durchgeführt werden.

Sicherheitsvichtsmaßnahmen

Bitte beachten Sie alle hier angegebenen Vorsichtsmaßnahmen

- Dieses Gerät erfüllt die Anforderungen des Teil 15 der FCC-Bestimmungen. Der Betrieb unterliegt den folgenden zwei Bedingungen: (1) dieses Gerät darf keine schädlichen Störungen verursachen und (2) dieses Gerät muss alle empfangenen Störungen akzeptieren, einschließlich von Störungen, die einen unerwünschten Betrieb verursachen können. Beachten Sie, dass Änderungen oder Modifikationen an diesem Produkt, die nicht ausdrücklich von der für die Konformität verantwortlichen Partei genehmigt wurden, die Berechtigung des Benutzers zum Betrieb des Geräts aufheben können. HINWEIS: Dieses Gerät wurde getestet und entspricht den Grenzwerten für ein digitales Gerät der Klasse B gemäß Teil 15 der FCC-Vorschriften. Diese Grenzwerte sind so ausgelegt, dass sie einen angemessenen Schutz gegen schädliche Störungen bei einer Installation in Wohngebieten bieten. Dieses Gerät erzeugt und verwendet Hochfrequenzenergie und kann diese ausstrahlen. Wenn es nicht gemäß den Anweisungen installiert und verwendet wird, kann es schädliche Störungen des Funkverkehrs verursachen. Es gibt jedoch keine Garantie, dass in einer bestimmten Installation keine Störungen auftreten.
- Wenn dieses Gerät schädliche Störungen des Radio- oder Fernsehempfangs verursacht, was durch Ein- und Ausschalten des Geräts festgestellt werden kann, sollte der Benutzer versuchen, die Störungen durch eine oder mehrere der folgenden Maßnahmen zu beheben:
 - (1) Neuausrichtung oder Verlegung der Empfangsantenne.
 - (2) Vergrößerung des Abstands zwischen Gerät und Empfänger.
 - (3) Anschluss des Geräts an eine Steckdose eines anderen Stromkreises als den, an den der Empfänger angeschlossen ist.
 - (4) Wenden Sie sich an den Händler oder einen erfahrenen Radio-/Fernsehtechniker, um Hilfe zu erhalten.
- Dieses Gerät enthält lizenzbefreite(n) Sender/Empfänger, die mit der/den lizenzbefreiten RSS von Innovation, Science and Economic Development Canada übereinstimmen. Der Betrieb unterliegt den folgenden zwei Bedingungen:
 - (1) Dieses Gerät darf keine Störungen verursachen.
 - (2) Dieses Gerät muss alle Störungen akzeptieren, einschließlich Störungen, die einen unerwünschten Betrieb des Geräts verursachen können.
- Dieses Gerät erfüllt die von der FCC und IC festgelegten Grenzwerte für Hochfrequenz-Strahlung in einer unkontrollierten Umgebung. Die für diesen Sender verwendete(n) Antenne(n) muss (müssen) so installiert und betrieben werden, dass ein Abstand von mindestens 20 cm zu allen Personen eingehalten wird, und darf (dürfen) nicht zusammen mit einer anderen Antenne oder einem anderen Sender betrieben werden. Die Installateure müssen sicherstellen, dass ein Abstand von 20 cm zwischen dem Gerät (außer dem Handgerät) und den Benutzern eingehalten wird.

Sicherheitsvichtsmaßnahmen

Bitte beachten Sie alle hier angegebenen Vorsichtsmaßnahmen



Diese Kennzeichnung gibt an, dass dieses Produkt in der gesamten EU nicht zusammen mit anderen Haushaltsabfällen entsorgt werden darf. Um mögliche Umweltschäden oder den Tod von Menschen durch unkontrollierte Abfallentsorgung zu vermeiden, recyceln Sie es verantwortungsbewusst, um die nachhaltige Wiederverwendung von Materialressourcen zu fördern. Um Ihr Altgerät zurückzugeben, verwenden Sie bitte die Rückgabe- und Sammelsysteme oder wenden Sie sich an den Händler, bei dem das Produkt gekauft wurde. Diese können das Produkt dem umweltgerechten Recycling zuführen.

Dieses Gerät ist nicht dafür bestimmt, durch Personen (einschließlich Kinder) mit eingeschränkten physischen, sensorischen oder geistigen Fähigkeiten oder mangels Erfahrung und mangels Wissen verwendet zu werden, es sei denn, sie werden durch eine für ihre Sicherheit zuständige Person beaufsichtigt oder erhielten von ihr Anweisungen, wie das Gerät zu verwenden ist. Kinder sollten beaufsichtigt werden, um sicherzustellen, dass sie nicht mit dem Gerät spielen. Stellen Sie sicher, dass das Gerät vom Stromnetz getrennt ist, bevor Sie die Schutzvorrichtung entfernen.

Dieses Produkt hält die maximal zulässige Ozonkonzentration von 0,050 Teilen pro Million Volumenprozent (ppmv) in einem Zeitraum von 24 Stunden ein.

WARNUNG: STROMSCHLAG-GEFAHR – Diese Wartungsanweisungen sind nur für die Verwendung durch qualifiziertes Personal bestimmt. Um die Gefahr eines Stromschlags zu verringern, führen Sie keine anderen als die in den Betriebsanweisungen beschriebenen Wartungen durch, es sei denn, Sie sind dafür qualifiziert.

WARNUNG: TRENNEN SIE VOR WARTUNGEN DIE STROMVERSORGUNG.

Erste Schritte

Startvorbereitung

Filter entfernen

1. Drehen Sie den Luftreiniger um. Drehen Sie die Filterabdeckung gegen den Uhrzeigersinn und nehmen Sie sie ab.

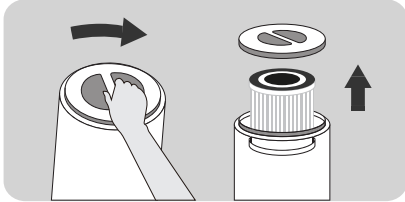

2. Der Filter befindet sich im Gerät, bitte nehmen Sie die Abdeckung ab, um ihn zu erreichen.

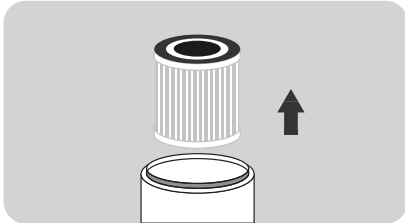

3. Entfernen Sie den Filter aus seiner Kunststoffverpackung.

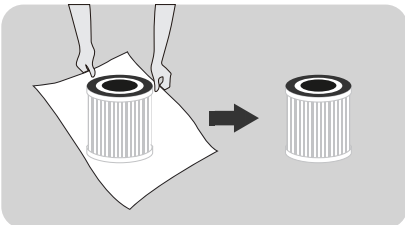

•Bitte drücken Sie das Luftauslassgitter nach dem Hinzufügen von Wasser an seinen Platz, bevor Sie das Produkt starten.

Filter installieren

1. Setzen Sie den Filter wieder in den Luftreiniger ein. (Die Seite mit dem Kordelzug sollte nach außen zeigen).

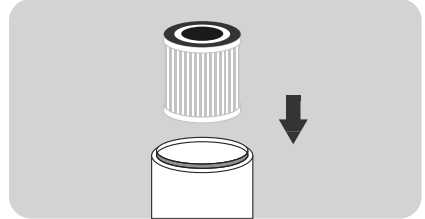

2. Bringen Sie den Deckel und die Kappe wieder an. Drehen Sie die Filterabdeckung im Uhrzeigersinn, um sie festzuziehen.

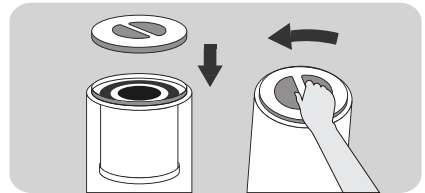

Füllen Sie Wasser in die Wasserschale

Verwendung der Befeuchtungsfunktion

1. Drücken Sie auf das Luftauslassgitter und entfernen Sie die Ausgussabdeckung.
 2. Gießen Sie Wasser ein, aber überfüllen Sie es nicht.
 3. Setzen Sie die Ausgussabdeckung auf und schließen Sie das Luftauslassgitter.
 4. Schalten Sie es ein und genießen Sie saubere, erfrischende Luft.
- (A água no recipiente precisa ser retirada e depois substituída)

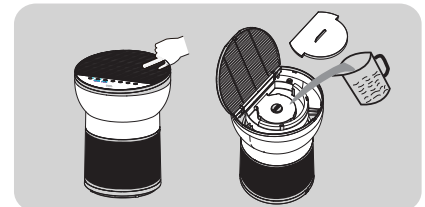

Erste Schritte

Startvorbereitung



- Der Filter ist ein Verbrauchsartikel und daher von der Garantie ausgeschlossen. Bitte vergewissern Sie sich, dass der Filter in gutem Zustand ist, bevor Sie die Schutzhülle entfernen.
- Bitte verwenden Sie den Luftreiniger nicht ohne den Filter.
- Vor dem Austausch des Filterelements muss die Filtereinheit von der Stromversorgung getrennt werden.
- Entfernen Sie das restliche Wasser in der Wasserschale und wischen Sie die Wasserschale trocken.

Gerät einschalten

• Stellen Sie den Luftreiniger auf eine waagerechte Fläche, und stecken Sie dann den Stecker in die Steckdose;

- Dieses Produkt darf nur an einer 100-240 V 50/60 Hz.
- Steckdose verwendet werden. Bevor Sie den Stecker in die Steckdose stecken, stellen Sie bitte sicher, dass Ihre Hände und der Stecker trocken sind. Wenn sich Wasser in Ihren Händen oder dem Stecker befindet, trocknen Sie bitte den Stecker und Ihre Hände, bevor Sie ihn in die Steckdose stecken.
- Nach dem Einschalten des Geräts blinkt die Leuchte auf der Bedienfläche einmal. Nach 1 Sekunde sind bis auf die halbhelle Schalterbeleuchtung alle anderen Leuchten aus.

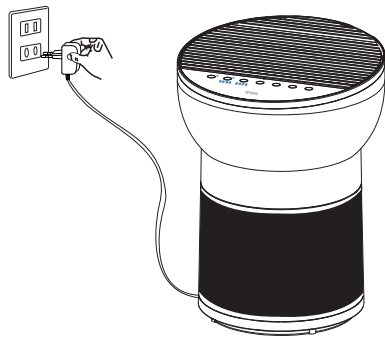

- Bitte schließen Sie Türen und Fenster, wenn Sie das Gerät benutzen;
- Wenn sich die Luftqualität nicht verbessert, nachdem der Luftreiniger eine Zeit lang in Betrieb war, öffnen Sie bitte die Türen und Fenster, um die Luftzirkulation aufrechtzuerhalten. (In extremen Umgebungen)

Bedienfläche

breeva A2 Bedienfläche

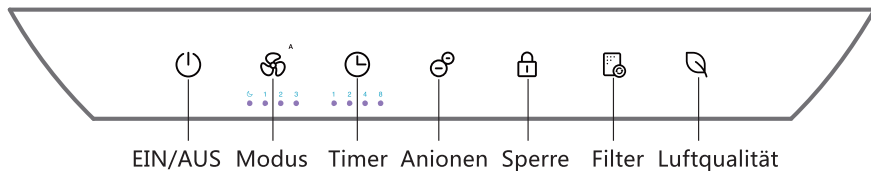

breeva A2 WLAN-Bedienfläche

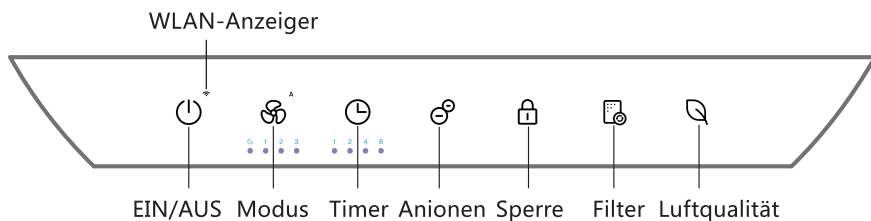

Anweisungen

Ein/aus



Licht an



Stecken Sie den Netzstecker in die Steckdose und drücken Sie die „Ein-/Aus“-Taste, um das Gerät einzuschalten.

- Im Standby-Zustand drücken Sie die Taste „EIN/AUS“ einmal, um den Luftreiniger zu starten.
- Wenn sich der Luftreiniger nicht im „Standby“-Zustand befindet, drücken Sie diese Taste, sie stoppt den aktuellen Zustand, geht in den Standby-Zustand über, und das Licht der Ein-/Aus-Taste leuchtet halb hell. * Der Standby-Zustand bezieht sich auf den Zustand, bei dem der Strom eingeschaltet ist, aber der Luftreiniger nicht eingeschaltet ist.
(Die Erstverwendung erfolgt automatisch, und die nachfolgenden Verwendungen setzen den letzten Zustand vor dem Ausschalten fort.)

Modus



Licht an



- Drücken Sie im Arbeitszustand die Taste für die Luftgeschwindigkeit, um die Luftgeschwindigkeit einzustellen. Die Luftgeschwindigkeit wird in der folgenden Reihenfolge eingestellt: Automatik-Schlaf-1. Gang-2. Gang-3. Gang
- Im Automatikmodus arbeitet es bei ausgezeichneter Luftqualität im ersten Gang, bei mittlerer Luftqualität im zweiten Gang und bei schlechter Luftqualität im dritten Gang.
- Im Schlafmodus sind alle Leuchten auf 50 % Helligkeit reduziert. Halten Sie die Taste für die Luftgeschwindigkeit 3 Sekunden lang gedrückt, um die Leuchten auf der Bedienfläche auszuschalten, und drücken Sie 3 Sekunden lang, um die Leuchten einzuschalten. Wenn die Beleuchtung der Bedienfläche ausgeschaltet ist und berührt wird, leuchten die restlichen Tasten der Bedienfläche mit 50 % des Betriebsstatus der jeweiligen Funktion auf und erlöschen, wenn innerhalb von 10 Sekunden keine Bedienung erfolgt.

Timer



Licht an



- Drücken Sie die Timer-Taste im eingeschalteten Zustand, um die Timer-Funktion einzuschalten. Die Zeit kann auf 1 Std.-2 Std.-4 Std.-8 Std.-Abschaltzeit eingestellt werden, und die entsprechende Anzeige leuchtet weiß. Drücken Sie nach der Einstellung des Timers zum Ausschalten die Taste „Ein/Aus“, um die Timer-Einstellung abzubrechen und sofort in den Standby-Zustand zu wechseln.

Anionen



Licht an



- Im eingeschalteten Zustand drücken Sie die Anionen-Taste, um die Anionenfunktion einzuschalten, und drücken Sie die Anionen-Taste erneut, um die Anionenfunktion auszuschalten.

Kinderschlösser



Licht an



- Halten Sie die Taste 3 Sekunden lang gedrückt, um sie einzuschalten. Nach dem Einschalten kann die Bedienfläche nicht mehr betrieben werden, und die Kindersicherungs-Taste blinkt zweimal, wenn eine beliebige Taste berührt wird. Halten Sie die Taste 3 Sekunden lang gedrückt, um die Kindersicherung auszuschalten.

Anweisungen

Filter



Licht an



- Der interne Timer berechnet die kumulative Betriebszeit. Wenn die Filteranzeige rot blinkt (bei jedem Start) und der Summer dreimal ertönt, zeigt dies an, dass der Filter in Kürze abgelaufen sein wird. Wenn die Filteranzeige rot blinkt (bei jedem Start) und der Summer fünfmal ertönt, tauschen Sie bitte rechtzeitig den Filter aus; (Die Zeit des Timers wird durch einen Laborsimulationstest berechnet, der möglicherweise nicht vollständig mit der tatsächlichen Verwendung übereinstimmt. Wenn die Reinigungswirkung nachlässt, tauschen Sie bitte den Filter rechtzeitig aus.)
- Nach dem Auswechseln des Filters halten Sie die Taste zum Zurücksetzen des Filters 3 Sekunden lang gedrückt; der Summer ertönt einmal, und die Anzeigeleuchte zeigt weiß.

Luftqualität (keine Tastenfunktion)



- Durch Ablesen des Wertes des Staubsensors und des VOC-Sensors wird die aktuelle Luftqualität ermittelt und die aktuelle Luftqualität durch die Dreifarben-LED-Leuchte angezeigt.
Wenn das Licht weiß zeigt, ist die Luftqualität ausgezeichnet;
Wenn das Licht gelb zeigt, ist die Luftqualität mittel;
Wenn das Licht rot zeigt, ist die Luftqualität schlecht.

WLAN-Verbindung (nur für breeva A2 WLAN)



- Wenn das Gerät eingeschaltet ist, halten Sie die Einschalttaste 3 Sekunden lang gedrückt. Daraufhin ertönt ein Signalton, der anzeigt, dass das Gerät zur Kopplung bereit ist.
- Wenn das Gerät das Netzwerk aufruft, blinkt die WLAN-Anzeige schnell;
- Wenn die Netzwerkkonfiguration des Geräts abgeschlossen ist, leuchtet der WLAN-Anzeiger stetig;
- Das WLAN wird automatisch ausgeschaltet, wenn 8 Minuten lang keine Kopplung und keine Bedienung erfolgen.

App-Verbindungsanweisungen

nur für breeva A2 WLAN

1. Herunterladen der App

Sie können den QR-Code unten scannen, um TCL HOME über eine andere Software herunterzuladen, oder suchen Sie im App Store und Google Play Store nach „TCL HOME“, um es herunterzuladen und zu installieren.



2. Konfigurieren Sie das Gerät

Wenn das Gerät eingeschaltet ist, drücken Sie die Einschalttaste 3 Sekunden lang. Der Summer ertönt, der WLAN-Anzeiger blinkt schnell und das Gerät wechselt in den Konfigurationsmodus. Wenn der WLAN Anzeiger stetig leuchtet stetig, kann die TCL HOME APP verwendet werden, um das Gerät zu betreiben, nachdem die Konfiguration abgeschlossen ist.

[WiFi ausschalten]: Drücken Sie die Ein-/Aus-Taste 3 Sekunden lang, um den Netzwerkkonfigurationsstatus aufzurufen (das WiFi -Licht blinkt), drücken Sie die Ein-/Aus-Taste erneut, um das WiFi auszuschalten.

! Erinnerung

Wenn die Verbindung fehlschlägt, überprüfen Sie bitte die folgende Liste:

- A. Stellen Sie sicher, dass Ihr Bluetooth eingeschaltet ist.
- B. Wenn Sie ein Gerät hinzufügen, stellen Sie sicher, dass Sie mit WLAN verbunden sind.
- C. Bringen Sie das Mobiltelefon so weit wie möglich in die Nähe des Geräts.
- D. Das Mobiltelefon befindet sich nicht im Energiesparmodus.

3. Sprachbetrieb

Nachdem die Konfiguration abgeschlossen ist, rufen Sie die Bedienoberfläche des Geräts auf und klicken Sie oben rechts, um die Einstellungen für den Sprachbetrieb aufzurufen:

- A. Klicken Sie auf die Funktion, um die Verbindung mit dem Sprachassistenten zu starten.
- B. TCL HOME ist mit ALEXA und Google Sprachassistent ausgestattet, und Sie können Ihren bevorzugten Sprachassistenten auswählen.
- C. Es wird die Sprachbetriebsanleitung angezeigt.

Tipps

- A. Aufgrund der Aktualisierung der App kann sich die tatsächliche Bedienung möglicherweise leicht von der obigen Beschreibung unterscheiden. Bitte befolgen Sie die Anweisungen in der aktuellen App.
- B. Die WLAN-Verbindung unterstützt nur Netzwerke im 2,4-GHz-Frequenzband, und unterstützt keine Netzwerke im 5-GHz-Frequenzband.

HINWEIS: Wenn das WLAN verbunden ist, schalten Sie das Gerät durch einmaliges Berühren von ☺ aus, gleichzeitig, wenn Sie das WLAN nicht ausschalten sollen, wird das Zeichen 📶 immer leuchten, und die Helligkeit wird auf 50 % reduziert. Wenn das WLAN nicht mehr verbunden ist, können Sie es erneut koppeln, indem Sie den Schritt „Öffnen der WLAN-Funktion“ befolgen

Wartung

Vorsichtsmaßnahmen für die Wartung:

- Vor der Wartung müssen Sie den Netzstecker ziehen und die Stromversorgung unterbrechen.

Verbundfilter

- Verwenden Sie zur Wartung des Filters einen Staubsauger.
- Der Filter ist nicht waschbar.
- ※ Bitte reinigen Sie den Filter einmal alle zwei Wochen.

Reinigen Sie den Filter mit einem Staubsauger

- leicht zu beschädigen, reinigen Sie es nicht hart, um eine Beschädigung des
- ※ Verbrauchsartikel, der nicht durch die Produktgarantie abgedeckt ist. Bitte warten und verwenden Sie ihn richtig, um Schäden zu vermeiden.

Bürstendüse
oder
Fugendüse



- Wischen Sie das Gehäuse und die Bedienfläche mit einem ausgewringenen weichen Tuch ab.
- Bitte wischen Sie nicht mit einem harten Tuch, da sonst die Oberfläche beschädigt wird.
- Bitte verwenden Sie ein trockenes Tuch, um das Stromkabel zu säubern, um zu verhindern, dass Wasser auf der Steckeroberfläche verbleibt und einen Stromschlag verursacht.
- Bitte verwenden Sie ein neutrales Reinigungsmittel und kein Dekontaminationspulver, alkalisches Reinigungsmittel, Verdünnern, Bleichmittel, Alkohol oder Benzin zur Reinigung des Gehäuses.

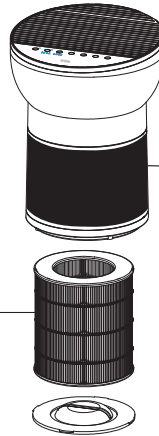

! Erinnerung

- Nicht betreiben, wenn der Filter entfernt ist. (Er verliert die Funktion der Staubbefreiung und Desodorierung, und der eingedrungene Staub kann zu einer Fehlfunktion des Sensors im Gerät führen.)
- Legen Sie während der Wartung das entfernte Zubehör nicht unachtsam ab. (Man kann über das Zubehör stolpern oder es beschädigen, und Kinder könnten sich beim Spielen damit verletzen.)
- Im Gerät befindet sich eine Wasserschale. Wenn das Gerät ausgekippt oder umgestoßen wird, läuft das Wasser in der Wasserschale aus. Bitte richten Sie das Produkt auf und lassen Sie es 2 Stunden lang stehen, bevor Sie es wieder in Betrieb nehmen.

Referenzzeit für den Filterwechsel

Referenzzeit für den Filterwechsel	
	Austauschzyklus
Verbundfilter	Wenn der Bedienflächenanzeiger blinkt (er muss alle 6 Monate Verwendung ausgetauscht werden)
Bedingungen: Das Produkt wird 12 Stunden/Tag verwendet, und die Betriebsumgebung ist normal.	
Wenn die Umweltverschmutzung gravierend ist, verkürzen Sie bitte die Austauschzeit entsprechend.	

- ※ Abhängig von der tatsächlichen Betriebsumgebung und der Verwendungsmethode kann sich der Austauschzyklus des Filters ändern; wenn die Wirkung also nicht gut ist, tauschen Sie den Filter bitte rechtzeitig aus.

- Nach dem Austausch des Filters halten Sie die Leuchttaste 3 Sekunden lang gedrückt. Der Summerton ertönt einmal, der Bedienflächenanzeiger wechselt von rot auf weiß und die Rückstellung ist abgeschlossen.
- Bitte entsorgen Sie den gebrauchten Filter als nicht brennbaren Abfall.

Fehlerbehebung

Im Folgenden sind die Probleme aufgeführt, die während der Verwendung auftreten können. Wenn Sie das Problem anhand der folgenden Informationen nicht lösen können, wenden Sie sich bitte an Ihren Fachhändler.

Probleme	Mögliche Lösungen
Der rote Anzeiger auf der Bedienfläche blinkt über einen längeren Zeitraum	Sie haben die Aufforderung zum Austausch des Filters ignoriert. Wenn der rote Anzeiger auf der Bedienfläche zu blinken beginnt, haben Sie den Filter nicht rechtzeitig ausgetauscht; Sie müssen den Filter austauschen und die Leuchttaste 3 Sekunden lang gedrückt halten. Nach der Rückstellung erlischt der Anzeiger.
Es wird keine Luft aus dem Luftauslass ausgelassen	Das Gerät ist nicht an die Stromquelle angeschlossen. Bitte stecken Sie den Stecker in die Steckdose und schalten Sie das Produkt ein.
Das Produkt ist bereits seit längerer Zeit in Betrieb, und die Luftqualität hat sich nicht wesentlich verbessert	Möglicherweise ist ein bestimmter Filter nicht richtig im Gerät platziert. Stellen Sie sicher, dass der Filter in der richtigen Reihenfolge installiert ist, beginnend mit dem innersten Filter: Verbundfilter-Boden.
	Die Innenluftfeuchtigkeit ist zu hoch, so dass sich Kondensat bildet. Stellen Sie das Produkt nicht an einem Ort mit hoher Luftfeuchtigkeit auf, wie z. B. im Badezimmer oder in der Toilette.
	Um das Produkt herum befinden sich Hindernisse, die die Reinigungswirkung beeinträchtigen. (Beachten Sie die Gebrauchsanweisung.)
	Der Raum, in dem sich das Produkt befindet, ist zu groß. Die empfohlene Raumfläche für dieses Produkt beträgt etwa 182 Quadratfuß.
Schmutz in der Luft lässt sich nur schwer entfernen	Ist der Filter verschmutzt? Wenn nach der Wartung keine Besserung eintritt, tauschen Sie bitte den Filter aus.
Die Luft, die aus dem Luftauslass austritt, hat einen merkwürdigen Geruch	Wird es an Orten mit starken Gerüchen verwendet? Wenn Sie es unter starken Gerüchen wie Zigaretten und Grillen verwenden, wird der Filter während Wochen oder Monaten einen unangenehmen Geruch erzeugen. Bitte tauschen Sie den Filter aus und sorgen Sie für gute Belüftung.
Keine Reaktion nach Berühren der Tasten	Bitte vergewissern Sie sich zuerst, ob die Taste für die Kindersicherung verriegelt ist. Halten Sie die Taste für die Kindersicherung 3 Sekunden lang gedrückt, um die Kindersicherung zu entriegeln, und berühren Sie dann andere Tasten zum Betrieb.
Der Wassertank lässt sich nach dem Einfüllen von Wasser nicht einschalten.	Bitte prüfen Sie, ob der Luftauslassschalter korrekt an seinem Platz gedrückt wurde.

Technische Daten

Produktmodell	breeva A2 /breeva A2 WLAN
Nennspannung	24V ==
Nennleistung	26W
Reinluft-Liefermenge (CADR)	117 cfm 200 m ³ /h
Anwendbare Fläche	182 Quadratfuß

KUNDENBETREUUNG

Wir sind bestrebt, Sie zu 100 % zufrieden zu stellen und würden uns über Ihr Feedback zu unserem Produkt und Service freuen. Sollte irgendetwas nicht Ihren Vorstellungen entsprechen oder falls Sie Fragen zu Ihrem neuen Produkt haben. Bitte kontaktieren Sie uns über www.tcl.com ohne zu zögern.

TCL OVERSEAS MARKETING LIMITED

7/F GEBÄUDE 22E,
22 SCIENCE PARK EAST AVENUE,
HONG KONG SCIENCE PARK,
SHATIN NT

www.tcl.com

*Bitte halten Sie Ihre Bestellrechnung und Ihre Bestell-ID bereit, bevor Sie den Kundendienst kontaktieren



Purificateur d'air

Manuel de l'utilisateur

Modèle : breeva A2 ; breeva A2 Wi-Fi

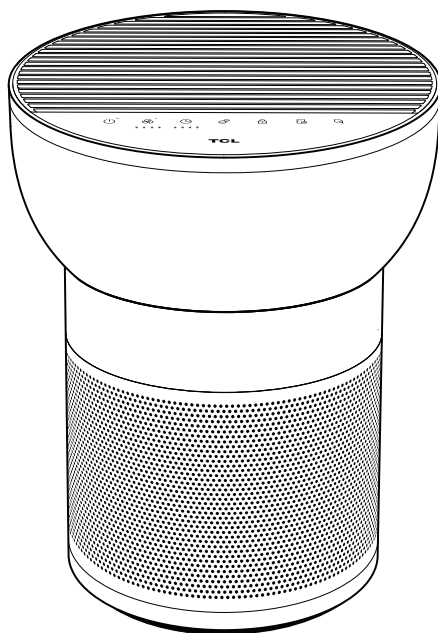

LISEZ ET ENREGISTREZ CES INSTRUCTIONS
(vous pouvez lire les instructions sur www.TCL.COM aussi)



Numéro de modèle : breeva A2 ; breeva A2 Wi-Fi

Cet appareil est conforme à la partie 15 des règles de la FCC. Le fonctionnement est soumis aux deux conditions suivantes : (1) cet appareil ne doit pas causer d'interférences nuisibles, et (2) cet appareil doit accepter toute interférence reçue, y compris les interférences qui peuvent causer un fonctionnement indésirable. Veuillez noter que les changements ou les modifications de ce produit ne sont pas expressément approuvés par la partie responsable de la conformité pourrait annuler l'autorité de l'utilisateur à utiliser l'équipement.

Contenu

Description du produit	34
Liste d'emballage	34
Nom de chaque partie	35
Précautions de sécurité	36-37
Démarrage	38-39
Panneau de contrôle	40
Instructions	41-42
Instructions de connexion APP	43
Maintenance	44
Dépannage	45
Spécifications	45
SUPPORT CLIENT	46

Description du produit

Ce puissant purificateur d'air peut éliminer la fumée et la poussière et peut être utilisé dans les espaces intérieurs, les zones fumeurs et les lieux présentant une grande quantité de polluants particuliers tels que les cigarettes, la poussière, le pollen, etc. Il peut vous protéger, vous et votre famille, de la fumée secondaire et du smog pour garantir la santé de la famille.

Ce purificateur d'air est équipé d'un filtre composite, qui peut éliminer efficacement les particules et les particules PM2.5 dans l'air, le formaldéhyde et les odeurs (fumées), de manière à nettoyer et rafraîchir l'air que vous respirez.

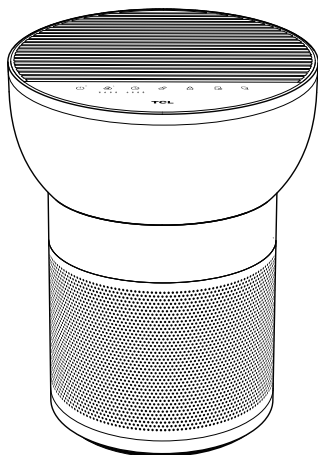

• Filtre composite

Il peut absorber la fumée, le pollen et la poussière, filtrer les bactéries présentes dans l'air, tuer les germes, éliminer efficacement le formaldéhyde, les COVT et les odeurs (fumées) dans l'air, assainir l'air et éliminer efficacement les PM2.5.

Liste d'emballage

Position d'emballage	Emballage de la machine principale				
Nom des articles	Machine principale	Filtre	Adaptateur	Manuel de l'utilisateur	Autres documents
Quantity	1	1	1	1	1

Nom de chaque partie

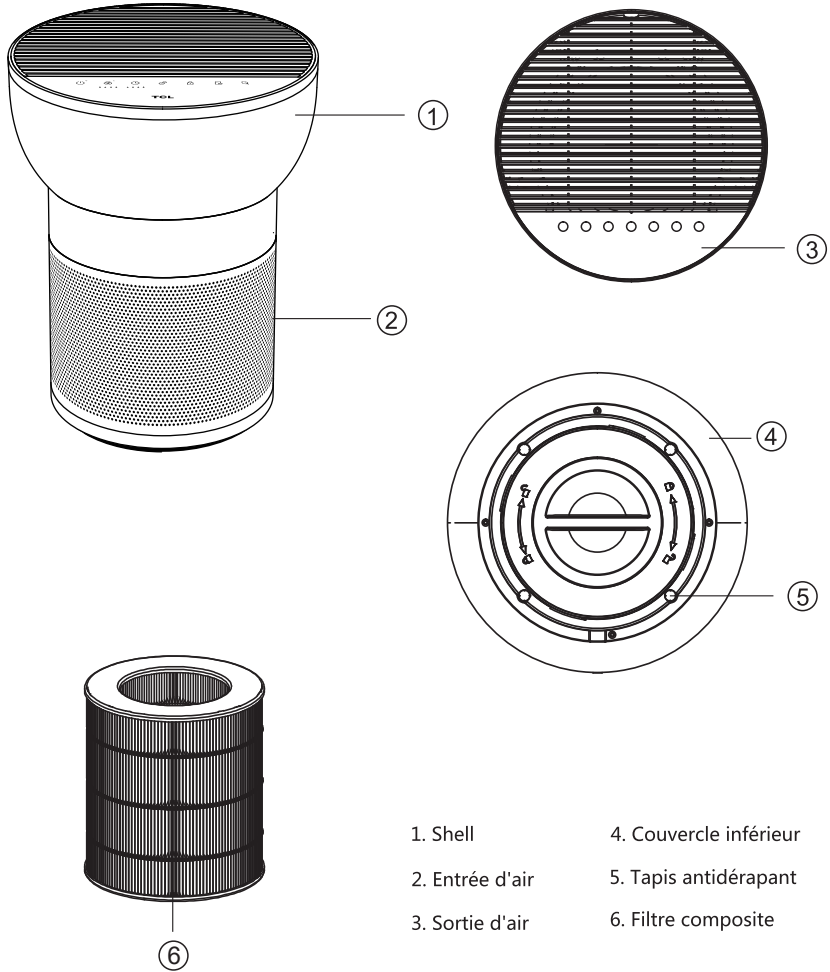

Précautions de sécurité

Veuillez suivre toutes les précautions indiquées ici

- Lisez attentivement le mode d'emploi avant de mettre l'appareil en service et conservez-le dans un endroit sûr pour pouvoir le consulter ultérieurement.
- N'utilisez l'appareil que dans des espaces habitables et dans le cadre des données techniques spécifiées. Une utilisation incorrecte peut mettre la santé et la vie en danger.
- Les enfants ne peuvent pas reconnaître les dangers liés à l'utilisation d'appareils électriques. C'est pourquoi il faut toujours surveiller les enfants lorsqu'ils se trouvent à proximité d'un appareil en marche.
- Pour faire fonctionner l'appareil, utilisez uniquement les composants originaux fournis. Utilisez l'appareil uniquement à température ambiante (> 10°C).
- L'appareil ne doit être utilisé qu'avec le bloc d'alimentation fourni avec l'appareil.
- L'appareil ne doit être alimenté qu'en basse tension de sécurité.
- Les personnes qui n'ont pas pris connaissance des instructions d'utilisation, ainsi que les enfants et les personnes sous l'influence de médicaments, d'alcool ou de drogues, ne doivent pas utiliser l'appareil, ou seulement sous surveillance.
- N'utilisez pas l'appareil si le câble d'alimentation est défectueux ou si l'appareil a été endommagé, par exemple en tombant.
- L'appareil ne doit être mis en service que dans un état de montage complet.
- Ne retirez jamais la fiche d'alimentation de la prise secteur en tirant sur le câble ou avec des mains mouillées.
- Placez l'appareil uniquement sur une surface plane et sèche.
- Les appareils qui sont manifestement endommagés ne doivent pas être utilisés.
- Ne plongez jamais l'appareil dans l'eau ou dans d'autres liquides.
- Placez l'appareil de manière à ce qu'il ne puisse pas être renversé.
- Retirez la fiche d'alimentation avant le nettoyage, l'entretien ou lorsque l'appareil n'est pas utilisé.
- Ne recouvrez pas le câble avec un tapis ou d'autres objets. Placez l'appareil de manière à ce que vous ne puissiez pas trébucher sur le câble.
- Si la grille de sortie d'air est ouverte pendant que le produit fonctionne, le produit s'arrête de fonctionner.
- Ne faites pas fonctionner l'appareil dans des pièces contenant des produits, des gaz ou des vapeurs inflammables.
- Ne placez pas l'appareil sous la pluie et ne l'utilisez pas dans des pièces humides.
- N'insérez pas d'objets étrangers dans l'appareil.
- Ne vous asseyez jamais sur l'appareil et ne posez aucun objet dessus.
- Le câble ne doit jamais être coincé par un seuil de porte ou écrasé par d'autres objets lourds !
- Ne déplacez pas l'appareil pendant son fonctionnement.
- Cet appareil peut être utilisé par des enfants à partir de 8 ans et des personnes ayant des capacités physiques, sensorielles ou mentales réduites ou un manque d'expérience et de connaissances s'ils ont reçu une supervision ou des instructions concernant l'utilisation de l'appareil en toute sécurité et s'ils comprennent les risques encourus. Les enfants ne doivent pas jouer avec l'appareil. Le nettoyage et l'entretien par l'utilisateur ne doivent pas être effectués par des enfants sans surveillance.
- Cet appareil est conforme à la partie 15 des règles de la FCC. Le fonctionnement est soumis aux deux conditions suivantes : (1) cet appareil ne doit pas causer d'interférences nuisibles, et (2) cet appareil doit accepter toute interférence reçue, y compris les interférences qui peuvent causer un fonctionnement indésirable. Veuillez noter que les changements ou les modifications de ce produit ne sont pas expressément approuvés par la partie responsable de la conformité et pourraient annuler l'autorité de l'utilisateur à utiliser l'équipement.

Précautions de sécurité

Veuillez suivre toutes les précautions indiquées ici

NOTE : Cet équipement a été testé et déclaré conforme aux limites d'un appareil numérique de classe B, conformément à la partie 15 des règles de la FCC. Ces limites sont conçues pour fournir une protection raisonnable contre les interférences nuisibles dans une installation résidentielle. Cet équipement génère, utilise et peut émettre une énergie de fréquence radio et, s'il n'est pas installé et utilisé conformément aux instructions, il peut causer des interférences nuisibles aux communications radio. Cependant, il n'y a aucune garantie que des interférences ne se produiront pas dans une installation particulière.

Si cet équipement provoque des interférences nuisibles à la réception de la radio ou de la télévision, ce qui peut être déterminé en éteignant et en allumant l'équipement, l'utilisateur est encouragé à essayer de corriger ces interférences par une ou plusieurs des mesures suivantes :

- (1) Réorientez ou déplacez l'antenne de réception.
- (2) Augmentez la séparation entre l'équipement et le récepteur.
- (3) Connectez l'équipement à une prise sur un circuit différent de celui auquel le
- (4) Consultez le revendeur ou un technicien radio/TV expérimenté pour obtenir de l'aide.

● Cet appareil contient un ou des émetteurs/récepteurs exempts de licence qui sont conformes au(x) RSS exempts de licence d'Innovation, Science et Développement économique Canada. Le fonctionnement est soumis aux deux conditions suivantes :

- (1) Cet appareil ne doit pas causer d'interférences.
- (2) Cet appareil doit accepter toute interférence, y compris les interférences pouvant entraîner un fonctionnement indésirable de l'appareil.

● Cet équipement est conforme aux limites d'exposition aux radiations RF de la FCC et de l'IC établies pour un environnement non contrôlé. L'antenne(s) utilisée(s) pour cet émetteur doit être installée et utilisée de manière à assurer une distance de séparation d'au moins 20 cm de toute personne et ne doit pas être colocalisée ou fonctionner en conjonction avec toute autre antenne ou émetteur. Les installateurs doivent s'assurer qu'une distance de séparation de 20 cm sera maintenue entre l'appareil (à l'exclusion de son combiné) et les utilisateurs.



Ce marquage indique que ce produit ne doit pas être éliminé avec les autres déchets ménagers dans toute l'UE. Pour éviter que l'élimination incontrôlée des déchets n'entraîne des dommages pour l'environnement ou la mort d'êtres humains, recyclez-les de manière responsable afin de promouvoir la réutilisation durable des ressources matérielles. Pour retourner votre appareil usagé, veuillez utiliser les systèmes de retour et de collecte ou contacter le détaillant où le produit a été acheté. Ils peuvent prendre ce produit pour un recyclage respectueux de l'environnement.

Cet appareil n'est pas destiné à être utilisé par des personnes (y compris les enfants) dont les capacités physiques, sensorielles ou mentales sont réduites, ou qui manquent d'expérience et de connaissances, à moins qu'elles n'aient été supervisées ou n'aient reçu des instructions concernant l'utilisation de l'appareil par une personne responsable de leur sécurité. Les enfants doivent être surveillés pour s'assurer qu'ils ne jouent pas avec l'appareil.

Assurez-vous que l'appareil est hors tension avant de retirer la protection.

Ce produit est conforme à la concentration maximale admissible d'ozone de 0,050 parties par million en volume (ppmv) sur une période de 24 heures.

AVERTISSEMENT : RISQUE DE CHOC ELECTRIQUE – Ces instructions d'entretien sont réservées à un personnel qualifié. Pour réduire le risque d'électrocution, n'effectuez pas de travaux d'entretien autres que ceux décrits dans le mode d'emploi, sauf si vous êtes qualifié pour le faire.

AVERTISSEMENT : DÉBRANCHEZ L'ALIMENTATION ÉLECTRIQUE AVANT L'ENTRETIEN

Démarrage

Début de la préparation

Retirer le filtre Installer le filtre

1. Retournez le purificateur d'air. Tournez le couvercle du filtre dans le sens inverse des aiguilles d'une montre et retirez-le.

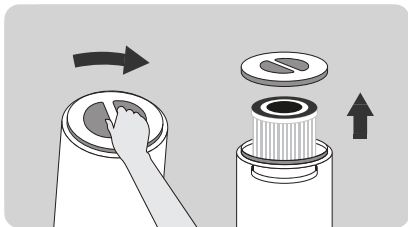

2. Le filtre est placé dans la machine, veuillez retirer le couvercle pour le récupérer.

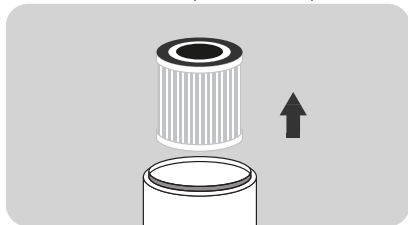

3. Retirez le filtre de son emballage plastique.

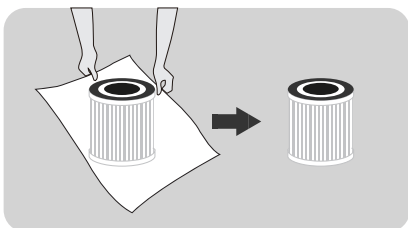

•Veuillez appuyer sur la grille de sortie d'air en place après avoir ajouté de l'eau avant de démarrer le produit.

Installer le filtre

1. Remettez le filtre dans le purificateur d'air. (Le côté avec le cordon de serrage doit être placé vers l'extérieur).

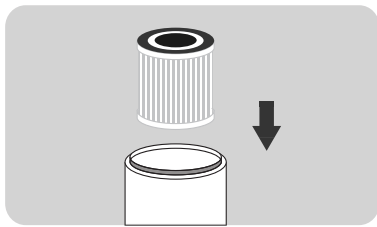

2. Remettez le couvercle et le bouchon en place. Tournez le couvercle du filtre dans le sens des aiguilles d'une montre pour le serrer.

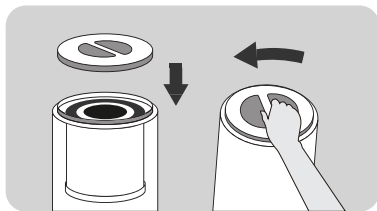

À l'aide de la fonction d'humidification

1. Appuyez sur la grille de sortie d'air et retirez le couvercle de l'évier.

2. Versez de l'eau mais ne la remplissez pas trop.

3. Placez le couvercle de l'évier sur le dessus et fermez la grille de sortie d'air.

4. Mettez-le en marche et profitez d'un air propre et rafraîchissant. (L'eau de l'évier doit être libérée puis remplacée).

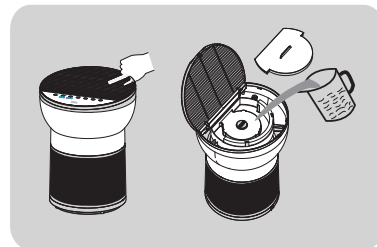

Démarrage

Début de la préparation



- Le filtre est un article consommable, il est donc exclu de notre politique de garantie. Veuillez vérifier que le filtre est en bon état avant de retirer l'emballage de protection.
- Veuillez ne pas utiliser le purificateur d'air sans le filtre.
- L'unité de filtration doit être déconnectée de l'alimentation électrique avant de remplacer l'élément filtrant.
- Retirez l'eau restante dans l'évier et essuyez l'évier.

Mise sous tension

• Placez le purificateur d'air sur une surface horizontale, puis insérez la fiche dans la prise de courant ;

- Ce produit ne peut être utilisé que sur une prise de courant de 100-240V 50/60Hz.
- Avant d'insérer la fiche dans la prise, veuillez-vous assurer que vos mains et la fiche sont sèches. S'il y a de l'eau dans vos mains ou sur la fiche, veuillez sécher la fiche et vos mains avant de l'insérer dans la prise de courant.
- Après la mise sous tension, le voyant du panneau de commande clignote une fois. Au bout d'une seconde, à l'exception de la lampe de l'interrupteur à demi lumineuse, toutes les autres lampes sont éteintes.

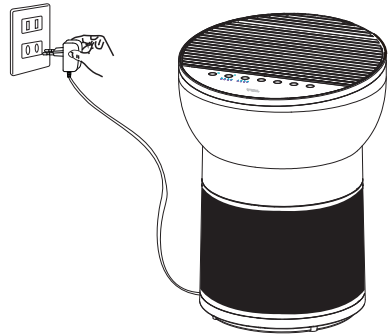

- Veuillez fermer les portes et les fenêtres lors de l'utilisation ;
- Si la qualité de l'air ne s'améliore pas après que le purificateur d'air ait fonctionné pendant un certain temps, veuillez ouvrir les portes et les fenêtres pour maintenir la circulation de l'air. (Dans les environnements extrêmes)

Panneau de contrôle

panneau de commande breeva A2

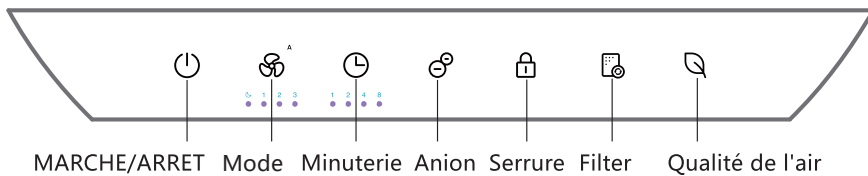

Panneau de commande breeva A2 Wi-Fi

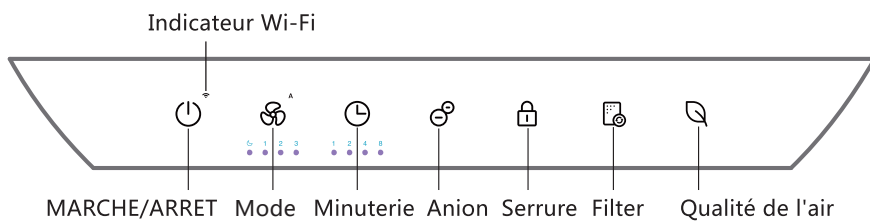

Instructions

On/off



Lumière allumée



Insérez la fiche d'alimentation dans la prise et appuyez sur le bouton « marche/arrêt » pour mettre la machine en marche.

- En mode veille, appuyez une fois sur le bouton d'alimentation pour démarrer le purificateur d'air..
- Lorsque le purificateur d'air n'est pas en état de « veille », appuyez sur ce bouton, il arrêtera l'état actuel, entrera en état de veille, et le voyant du bouton d'alimentation sera à demi lumineux. * L'état de veille se réfère à l'état où l'alimentation est sous tension mais où le purificateur n'est pas allumé. (La première utilisation se fait en automatique, et les utilisations suivantes reprennent le dernier état avant l'extinction).

Mode



Lumière allumée

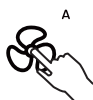

- En état de marche, appuyez sur le bouton de vitesse du vent pour régler la vitesse du vent.
La vitesse du vent est dans l'ordre suivant :
Automatique-sommeil-1ère vitesse-2ème vitesse-3ème vitesse
- En mode automatique, lorsque la qualité de l'air est excellente, il fonctionne en première vitesse, lorsque la qualité de l'air est moyenne, il fonctionne en deuxième vitesse, et lorsque la qualité de l'air est mauvaise, il fonctionne en troisième vitesse.
- En mode veille, toutes les lumières sont à 50% de luminosité. Appuyez sur le bouton de vitesse du vent pendant 3 secondes pour éteindre les lumières du panneau de commande, et appuyez longuement pendant 3 secondes pour allumer les lumières. Lorsque les voyants du panneau de commande sont éteints, s'ils sont touchés, les autres voyants du panneau s'allument à 50% de l'état de fonctionnement de chaque fonction, et s'éteignent à nouveau si aucune opération n'est effectuée dans les 10 secondes.

Minuterie



Lumière allumée



- Appuyez sur le bouton de la minuterie à l'état activé pour activer la fonction de minuterie.
Le temps peut être réglé sur 1H-2H-4H-8H-annulation du temps, et l'indicateur correspondant devient blanc. Après avoir réglé la minuterie pour qu'elle s'éteigne, appuyez sur le bouton d'alimentation pour annuler le réglage de la minuterie et passer immédiatement en mode veille.

Anion



Lumière allumée



- À l'état activé, appuyez sur le bouton anion pour activer la fonction anion, et appuyez à nouveau sur le bouton anion pour désactiver la fonction anion.

Serrures pour enfants



Lumière allumée



- Appuyez sur la touche et maintenez-la enfoncée pendant 3 secondes pour l'allumer. Après l'avoir mis en marche, il est impossible d'utiliser le panneau de commande, et le bouton de sécurité enfant clignote deux fois lorsqu'on touche un bouton quelconque. Appuyez et maintenez enfoncée pendant 3 secondes pour désactiver la sécurité enfant.

Instructions

Filter



Lumière allumée



- La minuterie interne calcule le temps de fonctionnement cumulé. Lorsque l'indicateur du filtre clignote en rouge (à chaque démarrage) et que l'avertisseur sonore retentit trois fois, cela indique que le filtre est sur le point d'expirer. Lorsque l'indicateur du filtre clignote en rouge (à chaque démarrage) et que le buzzer retentit cinq fois, veuillez remplacer le filtre à temps ; (Le temps de la minuterie est calculé par un test de simulation en laboratoire, qui peut ne pas correspondre complètement à l'utilisation réelle. Lorsque l'effet de purification devient faible, veuillez remplacer le filtre à l'avance).
- Après avoir remplacé le filtre, appuyez sur le bouton de réinitialisation du filtre pendant 3 secondes, le buzzer retentit une fois et le témoin lumineux devient blanc.

Qualité de l'air (sans fonction de bouton)



- La lecture de la valeur du capteur de poussière et du capteur de COV permet de déterminer la qualité actuelle de l'air et de l'afficher par le biais d'une LED tricolore.

Lorsque la couleur de la lumière est blanche, la qualité de l'air est excellente ;
Lorsque la couleur de la lumière est jaune, la qualité de l'air est moyenne ;
Lorsque la couleur de la lumière est rouge, la qualité de l'air est mauvaise.

Connexion Wi-Fi (uniquement pour le breeva A2 Wi-Fi)



- Lorsque l'appareil est allumé, appuyez sur le bouton d'alimentation et maintenez-le enfoncé pendant 3 secondes. Le buzzer émet alors un son indiquant que l'appareil est prêt à être couplé.
- Lorsque l'appareil entre dans le réseau, le voyant Wi-Fi clignote rapidement ;
- Lorsque la configuration réseau de la machine est terminée, le voyant Wi-Fi est toujours allumé ;
- Le Wi-Fi sera automatiquement désactivé s'il n'y a pas de couplage et d'opération pendant 8 minutes.

Instructions de connexion APP

Uniquement pour le breeva A2 Wi-Fi

1. Télécharger l'APP

Vous pouvez scanner le code QR ci-dessous pour télécharger TCL HOME par d'autres logiciels ou rechercher « TCL HOME » dans App Store et Google Play Store pour le télécharger et l'installer.



2. Configurer l'appareil

Lorsque l'appareil est allumé, appuyez sur le bouton d'alimentation pendant 3 secondes et le buzzer émettra un son, le voyant WiFi clignotera rapidement et l'appareil entrera en mode configuration. Lorsque le Wi-Fi est toujours allumé, le TCL HOME APP peut être utilisé pour faire fonctionner l'équipement une fois la configuration terminée.

Désactiver le Wi-Fi : Appuyez longuement sur le bouton d'alimentation pendant 3 secondes pour entrer dans l'état de configuration du réseau (le voyant Wi-Fi clignote), appuyez à nouveau sur le bouton d'alimentation pour désactiver le Wifi.

Rappel

Si votre connexion échoue, veuillez vérifier la liste suivante :

- A. Assurez-vous que votre Bluetooth est activé.
- B. Lorsque vous ajoutez un appareil, assurez-vous que vous êtes connecté au Wi-Fi.
- C. Placez le téléphone portable à proximité de l'appareil autant que possible.
- D. Le téléphone n'est pas en mode d'économie d'énergie.



3. Fonctionnement vocal

Une fois la configuration terminée, entrez dans l'interface de fonctionnement du dispositif, cliquez sur le coin supérieur droit pour entrer dans les paramètres de fonctionnement de la voix :

- A. Cliquez sur la fonction pour commencer à vous connecter à l'assistant vocal.
- B. TCL HOME est équipé de l'assistant vocal ALEXA et Google, et vous pouvez choisir votre assistant vocal préféré.
- C. Le guide de fonctionnement vocal s'affiche.

Conseils

- A. En raison de la mise à jour de l'APP, le fonctionnement réel peut être légèrement différent de la description ci-dessus. Veuillez suivre les instructions de l'APP actuel.
- B. La connexion Wi-Fi ne prend en charge que les réseaux de la bande de fréquence 2,4 GHz, et non les réseaux de la bande de fréquence 5 GHz.

NOTE : Si le Wi-Fi est connecté, éteignez l'appareil en touchant  une fois, en même temps, si vous n'éteignez pas le Wi-Fi, la marque  est toujours allumé et la luminosité est réduite à 50 %. Si le Wi-Fi est déconnecté, vous pouvez le relier à nouveau en suivant l'étape « Ouvrir la fonction Wi-Fi ».

Maintenance

Précautions pour l'entretien :

- Avant toute maintenance, vous devez débrancher la fiche d'alimentation et déconnecter l'alimentation électrique.

Filter composite

- Utilisez un aspirateur pour entretenir le filtre.
 - Le filtre n'est pas lavable.
- ※ Veuillez nettoyer le filtre une fois toutes les deux semaines.

Nettoyez le filtre avec un aspirateur

- Le matériau du filtre est facile à endommager, ne le nettoyez pas à fond pour éviter d'endommager le filtre.
- ※ Le filtre est un dispositif consommable, qui n'est pas couvert par la garantie du produit. Veuillez l'entretenir et l'utiliser correctement pour éviter tout dommage.

Buse à
brosse ou
buse à fente



! Rappel

- Ne pas faire fonctionner l'appareil lorsque le filtre est retiré. (Il perd la fonction de dépoussiérage et de désodorisation, et la poussière inhalée peut entraîner un dysfonctionnement du capteur de la machine).
- Pendant l'entretien, ne placez pas arbitrairement les accessoires retirés. (Il est possible de trébucher sur les accessoires ou de les endommager, et les enfants pourraient se blesser en jouant avec eux).
- Il y a un évier dans le produit. Si le produit est jeté ou renversé, l'eau de l'évier débordera. Veuillez redresser le produit et le laisser reposer pendant 2 heures avant de le redémarrer.

- Essuyez le corps et le panneau de commande avec un chiffon doux essoré.
- Ne pas essuyer avec un chiffon dur, sinon la surface sera endommagée.
- Veuillez utiliser un chiffon sec pour traiter le cordon d'alimentation afin d'éviter que de l'eau ne reste sur la surface de la fiche et ne provoque un choc électrique.
- Veuillez utiliser un détergent neutre, et ne pas utiliser de poudre de décontamination, de détergent alcalin, de diluant, d'eau de Javel, d'alcool ou d'essence pour nettoyer le corps.

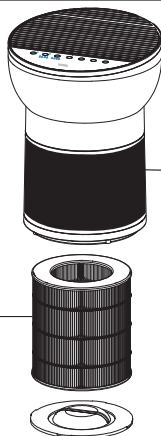

Temps de référence pour le remplacement du filtre

	Cycle de remplacement
Filter composite	Lorsque l'indicateur du panneau clignote (il doit être remplacé tous les 6 mois après utilisation)
Conditions : La durée d'utilisation du produit est de 12 heures/jour, et l'environnement d'utilisation est normal.	
Si la pollution de l'environnement est grave, veuillez raccourcir le délai de remplacement comme il convient.	

- ※ Selon l'environnement d'utilisation réel et la méthode d'utilisation, le cycle de remplacement du filtre peut changer, donc si l'effet n'est pas bon, veuillez remplacer le filtre à temps.
- Après avoir remplacé le filtre, appuyez sur le bouton d'éclairage pendant 3 secondes, le buzzer retentit une fois, l'indicateur du panneau passe du rouge au blanc et la réinitialisation est terminée.
 - Veuillez jeter le filtre usagé comme un déchet non combustible.

Dépannage

La liste suivante énumère les problèmes que vous pouvez rencontrer pendant l'utilisation. Si vous ne pouvez pas résoudre le problème en vous basant sur les informations ci-dessous, veuillez contacter votre revendeur local.

Problèmes	Solutions possibles
Le voyant rouge du panneau clignote pendant une longue période.	Vous avez ignoré le rappel de remplacer le filtre. Lorsque l'indicateur rouge du panneau commence à clignoter, vous n'avez pas remplacé le filtre à temps. Vous devez remplacer le filtre et appuyer sur le bouton d'éclairage pendant 3 secondes. Une fois la réinitialisation terminée, l'indicateur s'éteint.
Aucun air n'est évacué par la sortie d'air.	Le produit n'est pas connecté à la source d'alimentation. Veuillez insérer la fiche dans la prise de courant et allumer le produit.
Le produit fonctionne depuis longtemps et la qualité de l'air ne s'est pas améliorée de manière significative.	Un certain filtre peut ne pas être placé comme il le devrait à l'intérieur du produit. Veuillez à installer le filtre dans l'ordre correct, en commençant par le filtre le plus intérieur : le filtre-base composite.
	L'humidité intérieure est trop élevée, ce qui entraîne la formation de condensats. Ne placez pas le produit dans un endroit très humide comme une salle de bain, des toilettes, etc.
	Il existe des obstacles autour du produit qui affectent l'effet de purification. (Reportez-vous au mode d'emploi).
	La pièce où se trouve le produit est trop grande. La surface recommandée de la pièce pour ce produit est d'environ 182 pieds carrés.
Difficile d'éliminer la saleté dans l'air	Le filtre est-il sale ? S'il n'y a pas d'amélioration après l'entretien, veuillez remplacer le filtre.
Le vent qui souffle de la sortie d'air a une odeur particulière.	Est-il utilisé dans des endroits où les odeurs sont fortes ? Si vous l'utilisez en présence d'odeurs fortes, comme celles de la cigarette ou du barbecue, le filtre produira une odeur désagréable en quelques semaines ou mois. Veuillez remplacer le filtre et maintenir une bonne ventilation.
Pas de réponse après avoir touché les boutons	Veuillez d'abord vérifier si le bouton de verrouillage des enfants est verrouillé, vous devez appuyer et maintenir le bouton de verrouillage des enfants pendant 3 secondes pour déverrouiller le bouton de verrouillage des enfants, puis toucher les autres boutons pour les faire fonctionner.
Le réservoir d'eau ne peut pas être mis en marche après avoir ajouté de l'eau.	Veuillez vérifier si l'interrupteur de sortie d'air a été mis en place.

Spécifications

Modèle de produit	breeva A2 /breeva A2 Wi-Fi
Tension nominale	24V ==
Puissance nominale	26W
Taux de délivrance d'air pur (CADR)	117 cfm 200 m ³ /h
Domaine d'application	182 pieds carrés

SUPPORT CLIENT

Nous nous engageons à vous satisfaire à 100 % et nous aimerions connaître votre avis sur nos produits et services. S'il y a quelque chose qui n'a pas répondu à vos attentes, vous avez des questions concernant votre nouveau produit. N'hésitez pas à nous contacter sans hésiter via www.tcl.com.

TCL OVERSEAS MARKETING LIMITED

7/F BUILDING 22E,
22 SCIENCE PARK EAST AVENUE,
HONG KONG SCIENCE PARK,
SHATIN NT

www.tcl.com

*Veuillez-vous munir de votre facture et de votre numéro de commande avant de contacter le service clientèle.



Purificador de aire

Manual de usuario

Modelo : breeva A2 ; breeva A2 Wi-Fi

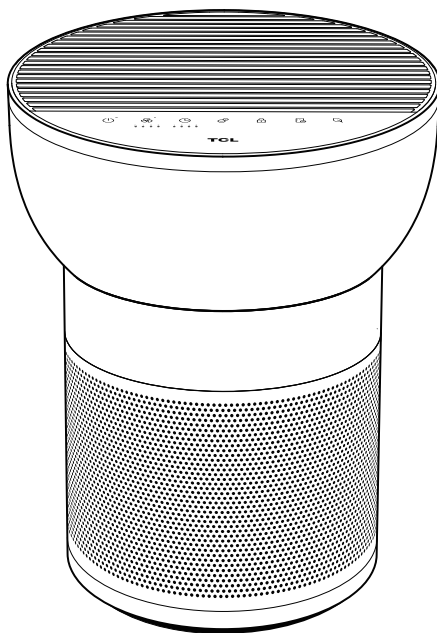

LEA Y GUARDE ESTAS INSTRUCCIONES
(también puede leer la instrucción en www.TCL.COM)



Número de modelo: breeva A2; breeva A2 Wi-Fi

Este dispositivo cumple con la Parte 15 de las Reglas de la Comisión Federal de Comunicaciones. Su operación está sujeta a las siguientes dos condiciones: (1) este dispositivo no puede causar interferencias dañinas, y (2) este dispositivo debe aceptar cualquier interferencia recibida, incluidas las interferencias que puedan causar un funcionamiento no deseado. Tenga en cuenta que los cambios o modificaciones de este producto no están expresamente aprobados por la parte responsable de garantizar el cumplimiento, hacerlo puede anular la autoridad del usuario de operar el equipo.

Contenido

Descripción del producto.....	49
Lista del paquete.....	49
Nombre de cada parte.....	50
Precauciones de seguridad.....	51-53
Empezar.....	54-55
Panel de control.....	56
Instrucciones.....	57-58
Instrucciones de conexión de la aplicación.....	59
Mantenimiento.....	60
Solución de problemas.....	61
Especificaciones.....	61
ATENCIÓN AL CLIENTE.....	62

Descripción del producto

Este potente purificador de aire puede eliminar el humo y el polvo; se puede utilizar en interiores, áreas de fumadores y lugares con una gran cantidad de partículas contaminantes como cigarrillos, polvo, polen, etc. Puede protegerlo a usted y a su familia del humo generado por otros y el smog, garantizando así la salud familiar.

Este purificador de aire está equipado con un filtro compuesto, que puede eliminar eficazmente partículas en el aire, incluidas las partículas PM2,5, el formaldehído y los olores (vapores), para limpiar y refrescar el aire que respira.

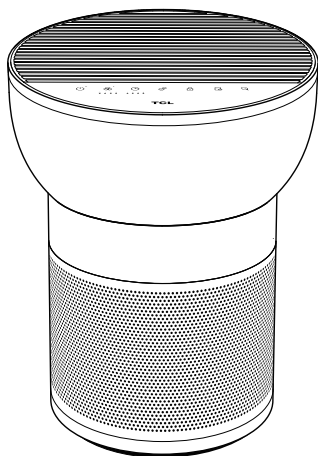

● Filtro compuesto

Puede absorber humo, polen y polvo, filtrar bacterias en el aire, matar gérmenes, eliminar eficazmente el formaldehído, TVOC, olores (vapores) en el aire, limpiarlo y eliminar eficazmente el PM2,5.

Lista del paquete

Posición del paquete	Embalaje de la máquina principal				
Nombre de los artículos	Máquina principal	Filtro	Adaptador	Manual de usuario	Otros documentos
					
Cantidad	1	1	1	1	1

Nombre de cada parte

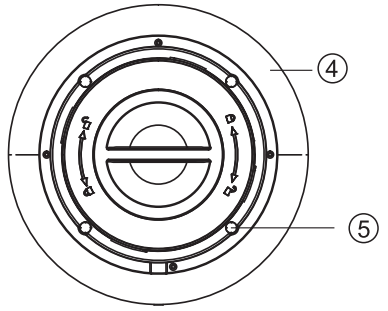
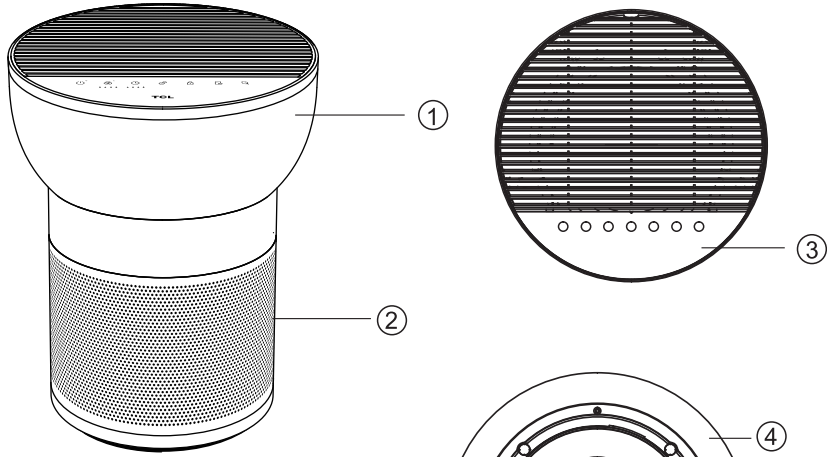

- 1, Armazón
- 2, Entrada de aire
- 3, Salida de aire
- 4, Cubierta inferior
- 5, Estera antideslizante
- 6, Filtro compuesto

Precauciones de seguridad

Siga todas las precauciones que se indican en este documento

- Lea atentamente las instrucciones de uso antes de poner a funcionar el aparato y consérvelas en un lugar seguro para futuras consultas.
- Utilice el aparato únicamente en espacios habitables y usando los datos técnicos especificados. Un uso incorrecto puede poner en peligro la salud y la vida.
- Los niños no pueden reconocer los peligros asociados a los dispositivos eléctricos. Por esta razón, siempre supervise a los niños cuando estén cerca de un electrodoméstico en funcionamiento.
- Para operar el aparato, utilice únicamente los componentes originales que se suministran. Utilice la unidad solo a temperatura ambiente ($> 10\text{ }^{\circ}\text{C}$).
- El aparato solo debe usarse con la fuente de alimentación que le acompaña.
- El aparato solo debe alimentarse con un voltaje de seguridad muy bajo.
- Las personas que no se hayan familiarizado con las instrucciones de uso, así como los niños y personas bajo la influencia de medicamentos, alcohol o drogas, no deben operar la unidad, o deben hacerlo solo bajo supervisión.
- No utilice el aparato si el cable de alimentación está defectuoso o si se ha dañado, por ejemplo, si se cae.
- El aparato solo puede encenderse si está completamente montado.
- Nunca extraiga el enchufe de la toma de corriente tirando del cable o con las manos mojadas.
- Siempre coloque el aparato sobre una superficie nivelada y seca.
- Los aparatos que estén claramente dañados no deben utilizarse.
- Nunca sumerja el aparato en agua u otros líquidos.
- Coloque el aparato de manera que no se pueda volcar.
- Retire el enchufe de alimentación antes de la limpieza, mantenimiento o cuando el aparato no esté en uso.
- No cubra el cable con una alfombra u otros objetos. Coloque la unidad de modo que no pueda tropezar con el cable.
- Si la rejilla de ventilación está abierta cuando el producto está funcionando, el producto dejará de funcionar.
- No utilice el aparato en habitaciones que contengan productos, gases o vapores inflamables.
- No coloque el aparato bajo la lluvia y no lo utilice en habitaciones húmedas.
- No inserte ningún objeto extraño en el aparato.
- Nunca se siente sobre el equipo y no coloque ningún objeto sobre él.
- ¡El cable nunca debe quedar aprisionado por el umbral de una puerta ni aplastado por otros objetos pesados!
- No mueva el aparato mientras esté funcionando.
- Los niños mayores de 8 años y personas con capacidades físicas, sensoriales o mentales reducidas o con falta de experiencia y conocimiento si han recibido supervisión o instrucciones sobre el uso del aparato de forma segura y comprenden los peligros involucrado, pueden usar el equipo. Los niños no deben jugar con el aparato. Los niños no deben realizar la limpieza ni el mantenimiento que corresponde al usuario, sin supervisión.

Precauciones de seguridad

Siga todas las precauciones que se indican en este documento

●Este dispositivo cumple con la Parte 15 de las Reglas de la Comisión Federal de Comunicaciones. Su operación está sujeta a las siguientes dos condiciones: (1) este dispositivo no puede causar interferencias dañinas, y (2) este dispositivo debe aceptar cualquier interferencia recibida, incluidas las interferencias que puedan causar un funcionamiento no deseado. Tenga en cuenta que los cambios o modificaciones de este producto no están expresamente aprobados por la parte responsable de garantizar el cumplimiento, hacerlo puede anular la autoridad del usuario de operar el equipo. NOTA: Este equipo se ha probado y cumple con los límites para un dispositivo digital Clase B, de acuerdo con la Parte 15 de las normas de la Comisión Federal de Comunicaciones. Estos límites se han diseñado para razonablemente resistir interferencias perjudiciales en instalaciones residenciales. Este equipo genera, usa y puede irradiar energía de radiofrecuencia y, si no se instala y usa de acuerdo con las instrucciones, puede provocar interferencias no deseadas en las comunicaciones por radio. Sin embargo, no se puede garantizar que no se produzcan interferencias en una instalación en particular.

●Si en efecto este equipo interfiere perjudicialmente con la recepción de la señal de radio o televisión, lo cual se puede determinar encendiendo y apagando el equipo, se recomienda al usuario que intente corregir la interferencia aplicando alguna de las siguientes medidas:

(1) Reorientar o reubicar la antena receptora.

(2) Aumentar la separación entre el equipo y el receptor.

(3) Conectar el equipo a una toma de un circuito eléctrico diferente al que está conectado el receptor.

(4) Consultar con el distribuidor o un técnico de radio/TV experimentado para obtener ayuda.

●Este dispositivo contiene transmisores/receptores exentos de licencia que cumplen con los RSS exentos de "Innovation, Science and Economic Development Canada". Su operación está sujeta a las siguientes dos condiciones:

(1) Este dispositivo no puede causar interferencias.

(2) Este dispositivo debe aceptar cualquier interferencia, incluida la interferencia que pueda afectar el funcionamiento deseado.

●Este equipo cumple con los límites de exposición a la radiación de la Comisión Federal de Comunicaciones y la radiofrecuencia de circuitos integrados establecidos para un entorno no controlado. Las antenas utilizadas para este transmisor deben instalarse y operarse garantizando una distancia de separación de al menos 20 cm con respecto a las personas y no deben colocarse ni funcionar junto con ninguna otra antena o transmisor. Los instaladores deben asegurar una distancia de separación de 20 cm entre el dispositivo (excluyendo su controlador de mano) y los usuarios.

Precauciones de seguridad

Siga todas las precauciones que se indican en este documento



Esta marca indica que este producto no debe desecharse con otros desechos domésticos en ningún lugar de la UE. Para evitar posibles daños al medio ambiente o la muerte humana por la eliminación incontrolada de desechos, recíclelos de manera responsable para promover la reutilización sostenible de los recursos materiales. Para devolver su dispositivo usado, utilice los sistemas de devolución y recogida o póngase en contacto con el minorista al que le compró el producto. Puede encargarse del reciclaje seguro para el medio ambiente.

Este aparato no está diseñado para que lo utilicen personas (incluidos niños) con capacidades físicas, sensoriales o mentales reducidas, o con falta de experiencia y conocimiento, a menos que hayan recibido supervisión o instrucciones sobre el uso del aparato por una persona responsable y así garantizar su seguridad. Los niños deben ser supervisados para garantizar que no jueguen con el aparato.

Asegúrese de que el dispositivo esté desconectado de la red eléctrica antes de quitar la protección.

Este producto cumple con la concentración máxima permitida de ozono de 0,050 partes por millón por volumen (ppmv) en un período de 24 h.

ADVERTENCIA: RIESGO DE DESCARGA ELÉCTRICA -estas instrucciones de mantenimiento son para uso exclusivo de personal calificado. Para reducir el riesgo de descarga eléctrica, no realice ninguna reparación o mantenimiento que no estén contemplados en las instrucciones de funcionamiento, a menos que esté calificado para hacerlo.

ADVERTENCIA: DESCONECTE LA FUENTE DE ALIMENTACIÓN ANTES DE HACER UN MANTENIMIENTO.

Empezar

Iniciar preparación

Retirar el filtro

1. Dé vuelta al purificador de aire. Gire la tapa del filtro en sentido antihorario y retírela.

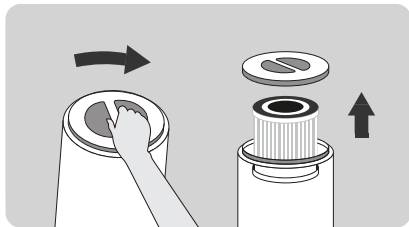

2. El filtro se coloca en la máquina, retire la tapa para alcanzarlos.

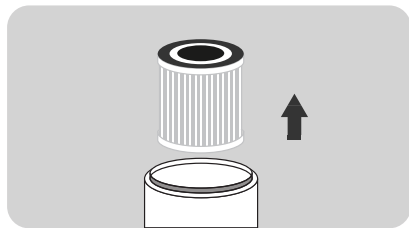

3. Saque el filtro de su envoltorio de plástico.

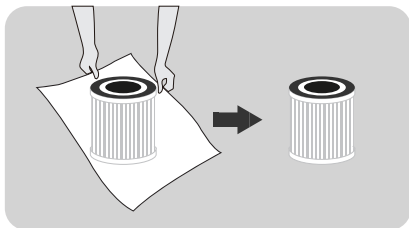

• Presione la rejilla de ventilación en su lugar luego de agregar agua antes de iniciar el producto.

Instalar el filtro

1. Vuelva a colocar el filtro en el purificador de aire. (El lado con el cordón debe colocarse hacia afuera).

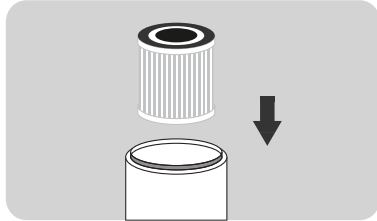

2. Reemplace la cubierta y la tapa. Gire la cubierta del filtro en el sentido horario para apretarla.

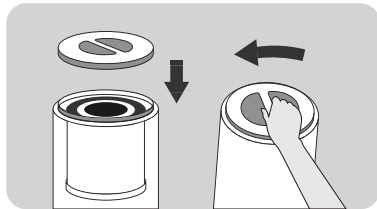

Uso de la función de humidificación

1. Presione la rejilla de la salida de aire y retire la cubierta.
2. Vierta agua, pero sin hacer que esta se derrame.
3. Coloque la cubierta de vuelta y cierre con la rejilla de la salida de aire.
4. Encienda su acondicionador de aire y disfrute de un aire más fresco y limpio. (El agua en el sumidero debe eliminarse y luego reponerse)

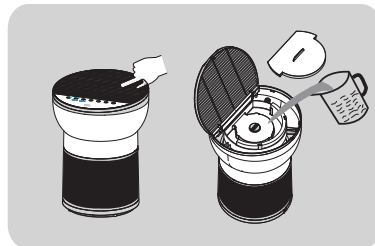

Empezar

Iniciar preparación



- El filtro es un artículo consumible, por lo que no se incluye en nuestra política de garantía. Confirme que el filtro se encuentra en buenas condiciones antes de quitar la envoltura protectora.
- No utilice el purificador de aire sin el filtro.
- La unidad de filtro debe desconectarse de la fuente de alimentación antes de reemplazar el filtro.
- Retire el agua que permanece en el sumidero y séquelo con un paño.

Encendido

• Coloque el purificador de aire sobre una superficie horizontal y luego inserte el enchufe en la toma de corriente.

- Este producto solo puede usarse en tomas de 100-240 V 50/60 Hz.
- Antes de insertar el enchufe en la toma de corriente, asegúrese de que sus manos y el enchufe estén secos. Si tiene agua en las manos o en el enchufe, antes de insertar este último en la toma de corriente asegúrese de que no haya humedad.
- Después de encender la unidad, la luz del panel de operaciones parpadeará una vez. Después de 1 segundo, a excepción de la luz tenue del interruptor, todas las demás luces se apagan.

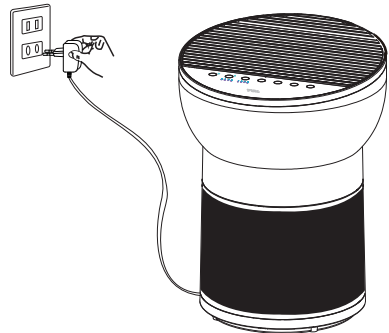

- Cierre las puertas y ventanas cuando lo use;
- Si la calidad del aire no mejora después de que el purificador de aire ha estado funcionando por un tiempo, abra las puertas y ventanas para mantener la circulación de aire. (En ambientes extremos)

Panel de control

panel de operación brevea A2

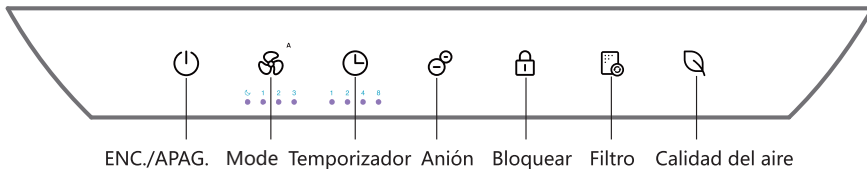

Panel de operación brevea A2 Wi-Fi

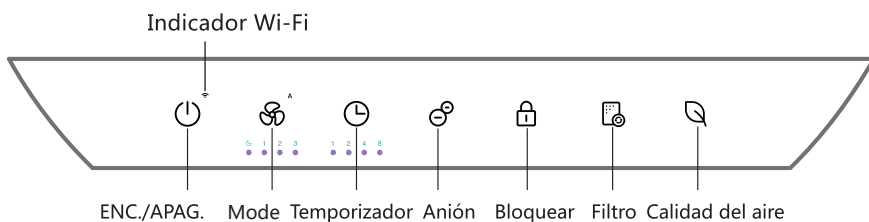

Instrucciones

Encendido/Apagado



Luces encendidas



Inserte el enchufe de alimentación en la toma de corriente y presione el botón "enc./apag." para encender la máquina.

- En el estado de espera, presione el botón de encendido una vez para iniciar el purificador de aire.
- Cuando el purificador de aire no esté en el estado de "espera", presione este botón para pasar del estado actual al estado de espera y la luz del botón de encendido se atenuará. *El estado de espera se refiere al estado en que existe alimentación de energía pero el purificador no está encendido. (El primer uso es automático, luego los usos posteriores corresponden al último estado previo al apagado).

Mode



Luces encendidas

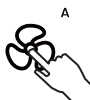

- En el estado de trabajo, presione el botón de velocidad del viento para ajustar este parámetro. Los valores de configuración de velocidad del viento siguen el siguiente orden: Automático-suspensión-1ra marcha-2da marcha-3ra marcha
- En el modo automático, cuando la calidad del aire es excelente, opera en primera marcha, cuando la calidad del aire es media, opera en segunda marcha, y cuando la calidad del aire es mala, opera en tercera marcha.
- En el modo de suspensión, todas las luces están atenuadas en un 50%. Mantenga presionado el botón de velocidad del viento durante 3 segundos para apagar las luces en el panel de control y mantenga presionado durante 3 segundos para encenderlas nuevamente. Cuando las luces del panel de control están apagadas, si se toca el panel, el resto de las luces de los botones se iluminan en un 50% del estado operativo de cada función y se vuelven a apagar si no se realiza ninguna operación en 10 segundos.

Temporizador



Luces encendidas



- Presione el botón del temporizador en el estado de encendido para activar la función de temporizador. El tiempo se puede configurar en 1H-2H-4H-8H-cancelar temporización, y el indicador correspondiente tomará color blanco. Después de configurar el temporizador en apagado, presione el botón de encendido para cancelar la configuración del temporizador e ingresar inmediatamente al estado de espera.

Anión



Luces encendidas



- En el estado de encendido, presione el botón de anión para activar la función de aniones, y presione este botón nuevamente para desactivar dicha función.

Instrucciones

Bloqueo para niños



Luces encendidas



- Mantenga presionado durante 3 segundos para encenderlo. Después de activarlo, el panel de control no se puede operar y el botón de bloqueo para niños parpadea dos veces cuando se toca cualquier botón. Presione el botón durante 3 segundos para desactivar el bloqueo para niños.

Filtro



Luces encendidas



- El temporizador interno calcula el tiempo de ejecución acumulado. Cuando el indicador de filtro parpadea en rojo (cada vez que se inicia) y el zumbador suena tres veces, indica que el filtro está a punto de expirar. Cuando el indicador del filtro parpadea en rojo (cada vez que se inicia) y el zumbador suena cinco veces, reemplace el filtro (el tiempo del temporizador se calcula a partir de pruebas de simulación de laboratorio, que pueden no ser completamente consistente con el uso real. Cuando el efecto de purificación sea deficiente, reemplace el filtro).
- Después de reemplazar el filtro, mantenga presionado el botón de reinicio de filtro durante 3 segundos, el zumbador sonará una vez y la luz indicadora tomará color blanco.

Calidad del aire (sin botón de función)



- Al leer el valor del sensor de polvo y el sensor de VOC, se determina la calidad del aire actual y su valor se muestra usando la luz LED de tres colores.
Cuando el color de la luz es blanco, la calidad del aire es excelente.
Cuando el color de la luz es amarillo, la calidad del aire es media.
Cuando el color de la luz es rojo, la calidad del aire es mala.

Conexión Wi-Fi (solo para breva A2 Wi-Fi)



- Cuando el dispositivo está encendido, mantenga presionado el botón durante 3 segundos. El zumbador emitirá un sonido indicando que la unidad está lista para emparejarse.
- Cuando la máquina entra a la red, el indicador de Wi-Fi parpadea rápidamente.
- Cuando se configura completamente la red de la máquina la luz indicadora de red Wi-Fi queda siempre encendida.
- La red Wi-Fi se apagará automáticamente si no se produce ningún emparejamiento u operación en 8 minutos.

Instrucciones de conexión de la aplicación

Solo para brevea A2 Wi-Fi

1. Descargar aplicación

Puede escanear el código QR que aparece a continuación para descargar TCL HOME a través de un software de terceros o buscar "TCL HOME" en App Store y Google Play Store para descargar e instalar.



2. Configurar el dispositivo

Cuando el dispositivo está encendido, mantenga presionado el botón de encendido durante 3 segundos, el zumbador sonará, el indicador de Wi-Fi parpadeará rápidamente y el dispositivo ingresará al modo de configuración. Cuando el indicador de red Wi-Fi está siempre encendido, se puede utilizar la APLICACIÓN TCL HOME para operar el equipo una vez que se configura completamente.

[Apagar WiFi]: Presione sostenidamente el botón de encendido por tres segundos para entrar al estado de configuración de la red (la luz de WiFi titilará), presione el botón de encendido de nuevo para apagar la WiFi

! Recordatorio

Si su conexión falla, consulte la lista siguiente:

- A. Asegúrese de que su Bluetooth esté encendido.
- B. Cuando agregue un dispositivo, asegúrese de que esté conectado a la red Wi-Fi.
- C. Coloque el teléfono móvil tan cerca del dispositivo como le sea posible.
- D. El teléfono no está en modo de ahorro de energía.



3. Operación por voz

Una vez completada la configuración, ingrese a la interfaz de operación del dispositivo, haga clic en la esquina superior derecha para ingresar a la configuración de operación de voz:

- A. Haga clic en la función para comenzar la conexión con el asistente de voz.
- B. TCL HOME integra ALEXA y el asistente de voz de Google, por lo que puede elegir su asistente de voz favorito.
- C. Mostrará la guía de operación por voz.

Consejos

- A. Debido a la actualización de la APLICACIÓN, la operación real puede ser ligeramente diferente a la descripción anterior. Siga las instrucciones de la APLICACIÓN actual.
- B. La conexión Wi-Fi solo admite redes en la banda de frecuencia de 2,4 GHz y no admite redes en la banda de frecuencia de 5 GHz.

NOTA: Si la red Wi-Fi está conectada, apague la máquina tocando  una vez, al mismo tiempo, si no va a apagar la red Wi-Fi, la marca  siempre estará encendida y el brillo se reducirá en un 50%. Si la red Wi-Fi está desconectada, puede emparejarla nuevamente siguiendo el paso "Abrir función de red Wi-Fi"

Mantenimiento

Precauciones de mantenimiento:

- Antes del mantenimiento, debe desenchufar el cable de alimentación y desconectar la fuente de alimentación.

Filtro compuesto

- Utilice una aspiradora para darle mantenimiento al filtro.
 - El filtro no puede lavarse.
- ※ Limpie el filtro una vez cada dos semanas.

Limpie el filtro con una aspiradora

- El material del filtro es fácil de dañar, no lo limpie con fuerza para evitar que se deteriore.
- ※ El filtro es un dispositivo consumible, que no está cubierto por la garantía del producto. Utilícelo y dele mantenimiento correctamente para evitar daños.

Boquilla de cepillo o boquilla de orificio

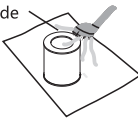

- Limpie la carcasa y el panel de operaciones con un paño suave bien escurrido.
- No frote la superficie con un paño duro o la dañará.
- Utilice un paño seco para manipular el cable de alimentación y evitar que quede agua en la superficie del enchufe y provoque una descarga eléctrica.
- Utilice detergente neutro y no utilice polvo descontaminante, detergente alcalino, diluyente, lejía, alcohol o gasolina para limpiar la estructura.

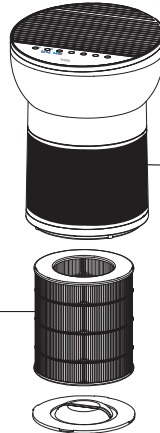

! Recordatorio

- No ponga en funcionamiento el equipo sin filtro. (Pierde la función de eliminación de polvo y desodorización, y el polvo inhalado puede hacer que el sensor de la máquina no funcione correctamente.)
- Durante el mantenimiento, no coloque arbitrariamente los accesorios extraídos. (Es posible tropezar o dañar los accesorios y los niños podrían lesionarse al jugar con ellos.)
- El producto trae incorporado un sumidero. Si el producto se vuelca, el agua del sumidero se desbordará. Enderece el producto y déjelo reposar durante 2 horas antes de volverlo a arrancar.

Tiempo de referencia para el reemplazo del filtro

	Ciclo de reemplazo
Filtro compuesto	Cuando el indicador del panel parpadea (debe reemplazarse cada 6 meses después de su uso)
Condiciones: El tiempo de uso del producto es de 12 horas/día y el entorno de uso es normal.	
Si la contaminación ambiental es grave, acorte el tiempo de reemplazo según corresponda.	

- ※ Dependiendo del ambiente y el método de uso reales, el ciclo de reemplazo del filtro puede cambiar, por lo que si los resultados no son buenos, reemplace el filtro a tiempo.
- Después de reemplazar el filtro, mantenga presionado el botón de luz durante 3 segundos, el zumbador sonará una vez, el indicador del panel cambiará de color rojo a blanco y se habrá completado el reinicio.
 - Deseche el filtro usado como basura no combustible.

Solución de problemas

A continuación se enumeran los problemas que puede encontrar durante el uso. Si no puede resolver el problema basándose en la siguiente información, comuníquese con su distribuidor local.

Problemas	Soluciones posibles
El indicador rojo en el panel parpadea durante mucho tiempo	Ignoró el recordatorio de reemplazar el filtro. Cuando el indicador rojo en el panel comienza a parpadear, no reemplazó el filtro a tiempo. Debe reemplazar el filtro y mantener presionado el botón de luz durante 3 segundos. Una vez que termina de reiniciarse el equipo, el indicador se apaga.
No hay salida de aire	El producto no está conectado a la fuente de alimentación. Inserte el enchufe en la toma de corriente y encienda el producto.
El producto ha estado funcionando durante mucho tiempo y la calidad del aire no ha mejorado significativamente.	Es posible que alguno de los filtros no esté correctamente colocado dentro del producto. Asegúrese de instalar el filtro en el orden correcto, comenzando por el filtro más interno: filtro compuesto-base.
	La humedad interior es demasiado alta, por lo que se forma condensado. No coloque el producto en un lugar con humedad alta como baños.
	Existen obstáculos alrededor del producto que afectan el efecto de depuración. (Consulte las instrucciones de uso.)
	La habitación donde se encuentra el producto es demasiado grande. El área recomendada para este producto es de aproximadamente 182 pies cuadrados.
Dificultad para eliminar la suciedad en el aire.	¿Está sucio el filtro? Si no existen mejoras después del mantenimiento, reemplace el filtro.
El aire soplado desde la salida de aire tiene un olor peculiar	¿Se usa en lugares con olores fuertes? Si lo usa en lugares con olores fuertes como áreas de fumar y para barbacoas, el filtro producirá un olor desagradable después de algunas semanas o meses. Reemplace el filtro y manténgalo bien ventilado.
Sin respuesta después de tocar los botones	Revise primero si el botón de bloqueo para niños está activo. Debe mantener presionado el botón de bloqueo para niños durante 3 segundos para desbloquearlo y luego tocar otros botones para operar.
El tanque de agua no puede ser encendido luego de agregar agua	Revise si se presionó el interruptor de la ventilación en su lugar

Especificaciones

Modelo del producto	brevea A2 / brevea A2 Wi-Fi
Voltaje nominal	24V ~
Potencia nominal	26W
Tasa de suministro de aire limpio (CADR)	117 cfm 200 m³/h
Área aplicable	182 pies cuadrados

ATENCIÓN AL CLIENTE

Estamos dedicados a lograr una satisfacción del cliente del 100% y nos gustaría recibir sus comentarios sobre nuestro producto y servicio. Si algo no cumplió con sus expectativas o tiene alguna pregunta con respecto a su nuevo producto. Comuníquese con nosotros a través de www.tcl.com sin dudar.

TCL OVERSEAS MARKETING LIMITED

7/F BUILDING 22E,
22 SCIENCE PARK EAST AVENUE,
HONG KONG SCIENCE PARK,
SHATIN NT

www.tcl.com

*Tenga a mano la factura de su pedido y el ID del pedido antes de ponerse en contacto con el servicio de atención al cliente.



Purificador de ar

Manual do Usuário

Model : breeva A2 ; breeva A2 Wi-Fi

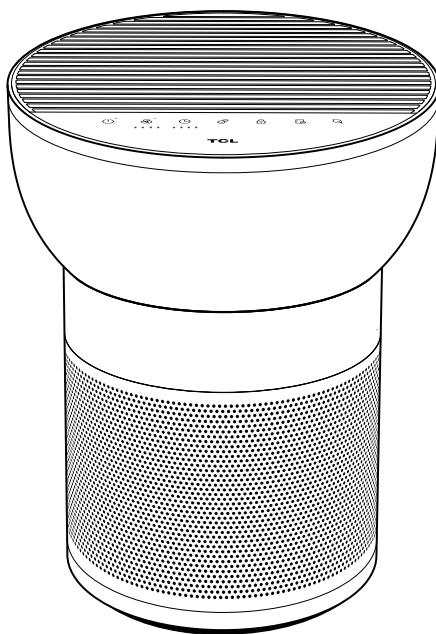

LEIA E GUARDE ESTAS INSTRUÇÕES
(você também pode ler as instruções em www.TCL.COM)



Número do Modelo: breeva A2 ; breeva A2 Wi-Fi

Este dispositivo está em conformidade com a Parte 15 das Regras da FCC. A operação está sujeita às seguintes duas condições: (1) este dispositivo não pode causar interferência prejudicial, e (2) este dispositivo deve aceitar qualquer interferência recebida, incluindo interferência que possa causar operação indesejada. Por favor, note que alterações ou modificações deste produto não são aprovadas pela parte responsável pela conformidade e pode anular a autoridade do usuário para operar o equipamento.

Conteúdo

Descrição do produto	65
Lista de embalagem	65
Nome de cada peça	66
Precauções de Segurança	67-68
Começando	69-70
Painel de controle	71
Instruções	72-73
Instruções de conexão APP	74
Manutenção	75
Solução de problemas	76
Especificações	76
SUPORTE AO CLIENTE	77

Descrição do produto



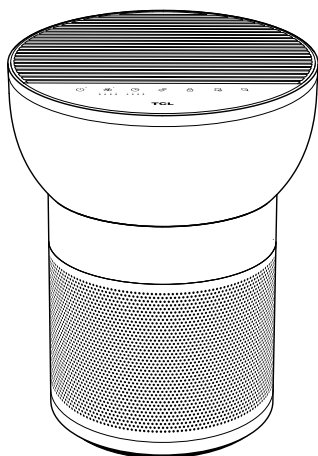

Este poderoso purificador de ar pode remover fumaça e poeira e pode ser usado em espaços internos, áreas de fumo e lugares com uma grande quantidade de poluentes de partículas, como cigarros, poeira, pólen, etc. Ele pode proteger você e sua família de fumaça de segunda mão e poluição para garantir a saúde da família. Este purificador de ar é equipado com um filtro composto, que pode efetivamente remover partículas e partículas PM2.5 no ar, formaldeído e odores (vapores), de modo a limpar e refrescar o ar que você respira.



- **Filtro Composto**

Pode absorver fumaça, pólen e poeira, filtrar bactérias no ar, matar germes, remover efetivamente formaldeído, TVOC, odores (vapores) no ar, limpar o ar e remover efetivamente PM2.5.

Lista de embalagem

Posição de embalagem	Embalagem principal da máquina				
Nome dos itens	Principal da máquina 	Filtro 	Adaptador 	Manual do Usuário 	Outros documentos 
Quantidade	1	1	1	1	1

Nome de cada peça

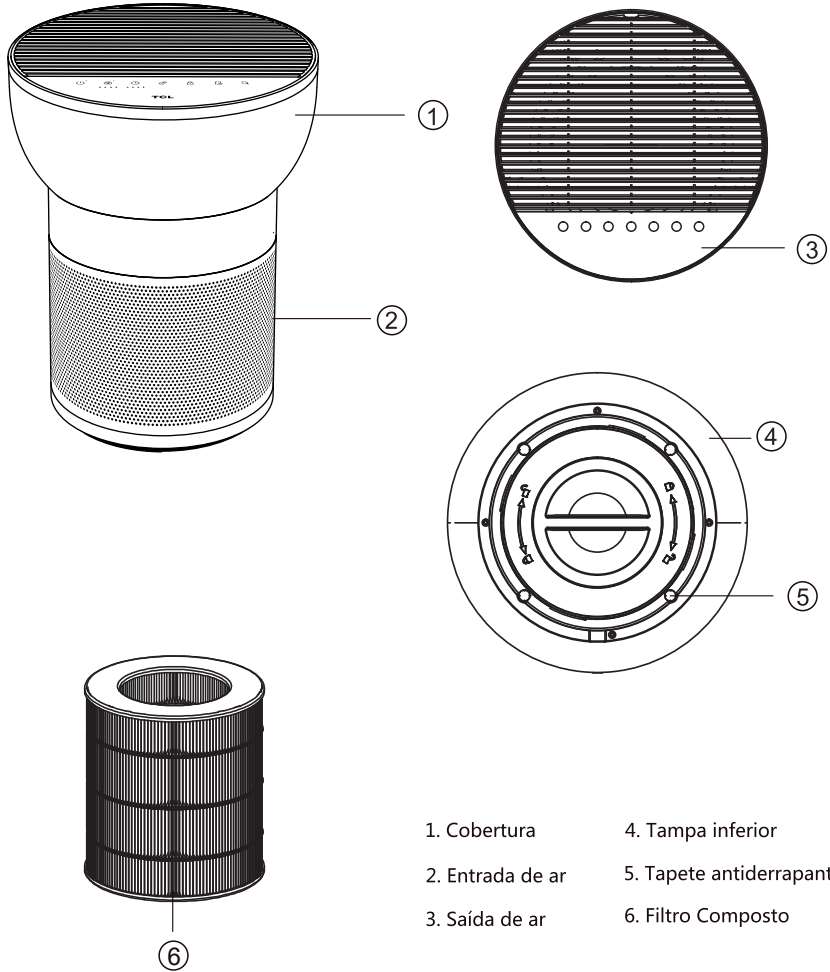

Precauções de segurança

Por favor, siga todas as precauções dadas aqui

- Leia atentamente as instruções de uso antes de colocar o aparelho em funcionamento e mantenha-se em um local seguro para referência posterior.
- Utilize apenas o aparelho em espaços de convivência e dentro dos dados técnicos especificados. O uso incorreto pode colocar a saúde e a vida em perigo.
- As crianças não podem reconhecer os perigos associados ao uso de dispositivos elétricos. Por essa razão, sempre supervisione as crianças quando estiverem nas proximidades de um aparelho em funcionamento.
- Para operar o aparelho utilize apenas os componentes originais fornecidos. Utilize o aparelho somente a temperatura ambiente ($>10^{\circ}\text{C}$).
- O aparelho deve ser utilizado apenas com a unidade de alimentação fornecida com o aparelho.
- O aparelho só deve ser fornecido com segurança extra de baixa tensão.
- Pessoas que não se familiarizaram com as instruções de uso, bem como crianças e pessoas sob as influências de medicamentos, álcool ou drogas, não devem operar a unidade, ou fazê-lo apenas sob supervisão.
- Não utilize o aparelho se o cabo de alimentação estiver defeituoso ou o aparelho tiver sido danificado por, por exemplo, cair.
- O aparelho só pode ser colocado em operação quando está completamente montado.
- Nunca remova o plugue de alimentação da tomada de energia puxando o cabo ou com as mãos molhadas.
- Coloque o aparelho apenas em uma superfície seca e nivelada.
- Os aparelhos que estão obviamente danificados não devem ser operados.
- Nunca mergulhe o aparelho em água ou outros líquidos.
- Coloque o aparelho de maneira a não ser derrubado.
- Remova o plugue de alimentação antes da limpeza, manutenção ou quando o aparelho não estiver em uso.
- Não cubra o cabo com um tapete ou outros objetos. Coloque a unidade de maneira a não tropeçar no cabo.
- Se a grade de saída de ar for aberta enquanto o produto estiver em funcionamento, o produto deixará de funcionar.
- Não opere o aparelho em salas que contenham matérias inflamáveis, gases ou vapores.
- Não coloque o aparelho na chuva e não o use em quartos úmidos.
- Não insira objetos estranhos no aparelho.
- Nunca se sente no aparelho e não coloque nenhum objeto sobre ele.
- O cabo nunca deve ser preso por um limiar de porta ou esmagado por outros objetos pesados!
- Não mova o aparelho durante o funcionamento.
- Este aparelho pode ser usado por crianças a partir de 8 anos ou mais e pessoas com capacidades físicas, sensoriais ou mentais reduzidas ou falta de experiência e conhecimento se receberam supervisão ou instrução sobre o uso do aparelho de forma segura e entendem os perigos envolvidos. As crianças não devem brincar com o aparelho. A limpeza e a manutenção do usuário não devem ser feitas por crianças sem supervisão.
- Este dispositivo está em conformidade com a Parte 15 das Regras da FCC. A operação está sujeita às seguintes duas condições: (1) este dispositivo não pode causar interferência prejudicial, e (2) este dispositivo deve aceitar qualquer interferência recebida, incluindo interferência que possa causar operação indesejada. Por favor, note que alterações ou modificações deste produto não são aprovadas pela parte responsável pela conformidade e pode anular a autoridade do usuário para operar o equipamento. NOTA: Este equipamento foi testado e encontrado capaz de

Precauções de segurança

Por favor, siga todas as precauções dadas aqui

cumprir limites de um dispositivo digital classe B, de acordo com a Parte 15 das Regras da FCC. Esses limites são projetados para fornecer proteção razoável contra interferências prejudiciais em uma instalação residencial. Este equipamento gera, usa e pode irradiar energia de radiofrequência e, se não for instalado e usado de acordo com as instruções, pode causar interferência prejudicial às comunicações de rádio. No entanto, não há garantia de que a interferência não ocorrerá em uma instalação específica.

● Se este equipamento causar interferência prejudicial à recepção de rádio ou televisão, o que pode ser determinado desligando e ligando o equipamento, o usuário é encorajado a tentar corrigir a interferência por uma ou mais das seguintes medidas:

- (1) Reorientar ou recolocar a antena receptora.
- (2) Aumentar a separação entre o equipamento e o receptor.
- (3) Conectar o equipamento em uma tomada em um circuito diferente daquele ao qual o receptor está conectado.
- (4) Consultar o revendedor ou um técnico de rádio/TV experiente para obter ajuda.

● Este dispositivo contém transmissor(es)/receptor(s) isentos de licença(s) que estão em conformidade com os RSS(s) isentos de licença do Canadá. A operação está sujeita às seguintes duas condições:

- (1) Este dispositivo pode não causar interferência.
- (2) Este dispositivo deve aceitar qualquer interferência, incluindo interferência que possa causar o funcionamento indesejado do dispositivo.

● Este equipamento está em conformidade com os limites de exposição à radiação RF da FCC e do IC estabelecidos para um ambiente não controlado. As antenas utilizadas para este transmissor devem ser instaladas e operadas para fornecer uma distância de separação de pelo menos 20 cm de todas as pessoas e não devem ser colididas ou operar em conjunto com qualquer outra antena ou transmissor. Os instaladores devem garantir que a distância de separação de 20cm será mantida entre o dispositivo (excluindo seu controle) e os usuários.



Esta marca indica que este produto não deve ser descartado com outros resíduos domésticos em toda a UE. Para evitar possíveis danos ao meio ambiente ou morte humana por descarte descontrolado de resíduos, reciclar responsavelmente para promover a reutilização sustentável dos recursos materiais. Para devolver seu dispositivo usado, use os sistemas de devolução e coleta ou entre em contato com o revendedor onde o produto foi comprado. Eles podem levar este produto para reciclagem segura do ambiente.

Este aparelho não é destinado a ser usado por pessoas (incluindo crianças) com capacidades físicas, sensoriais ou mentais reduzidas, ou falta de experiência e conhecimento, a menos que tenham recebido supervisão ou instrução sobre o uso do aparelho por uma pessoa responsável por sua segurança. As crianças devem ser supervisionadas para garantir que não brinquem com o aparelho.

Certifique-se de que o dispositivo está desligado da rede de alimentação antes de remover o protetor.

Este produto cumpre a concentração máxima permitida de ozônio de 0,050 partes por milhão por volume (ppmv) em um período de 24 horas.

AVISO: RISCO DE CHOQUE ELÉTRICO – Estas instruções de manutenção são para uso apenas por pessoal qualificado. Para reduzir o risco de choque elétrico, não realize qualquer manutenção que não seja aquela contida nas instruções de operação, a menos que você esteja qualificado para fazê-lo.

AVISO: DESCONECTE A FONTE DE ALIMENTAÇÃO ANTES DA MANUTENÇÃO.

Começando

Iniciar a preparação

Remover filtro

1. Vire o purificador de ar. Torça a tampa do filtro no sentido anti-horário e remova-a.

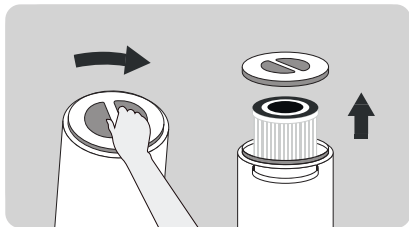

2. O filtro está colocado na máquina, por favor, remova a tampa para obtê-lo.

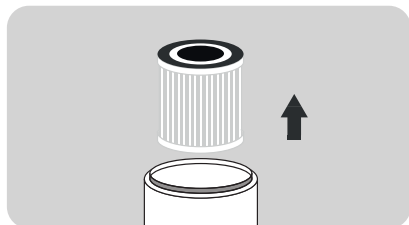

3. Remova o filtro da embalagem plástica.

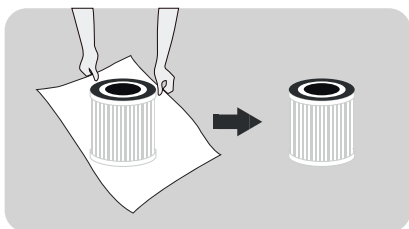

- Pressione a grade de saída de ar no lugar depois de adicionar água antes de iniciar o produto.

Instalar filtro

1. Coloque o filtro de volta no purificador de ar. (O lado com cordão deve ser colocado para fora.)

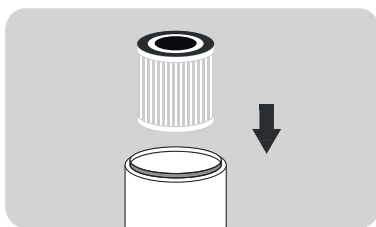

2. Substitua a tampa e a capa. Torça a tampa do filtro no sentido horário para apertá-la.

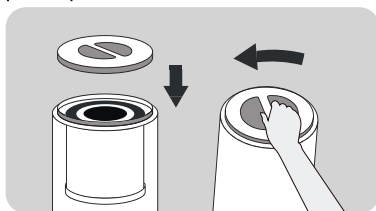

Usar o Recurso de Umidificação

1. Pressione a grelha de saída de ar e remova a tampa do tanque.
2. Encha com água, mas não deixe transbordar.
3. Coloque a tampa do tanque em cima e feche a grelha de saída de ar.
4. Ligue e desfrute de um ar limpo e refrescante.

(A água no recipiente precisa ser retirada e depois substituída)

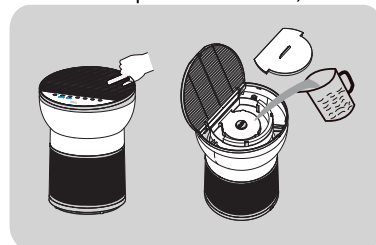

Começando

Iniciar a preparação



- O filtro é um item consumível, portanto está excluído da nossa política de garantia. Confirme se o filtro está em boas condições antes de remover o envoltório protetor.
- Por favor, não use o purificador de ar sem o filtro.
- A unidade do filtro deve ser desconectada da fonte de alimentação antes de substituir o elemento do filtro.
- Retire qualquer água restante no recipiente e limpe o recipiente.

Energia ligada

• Coloque o purificador de ar em uma superfície horizontal e, em seguida, insira o plugue na tomada;

- Este produto só pode ser usado em uma tomada de 100-240V 50/60Hz.
- Antes de inserir o plugue na tomada, certifique-se de que as mãos e o plugue estejam secos. Se houver água nas mãos ou no plugue, seque o plugue e as mãos antes de inseri-lo na tomada.
- Depois que a energia estiver ligada, a luz do painel de operação piscará uma vez. Depois de 1 segundo, exceto pela luz do interruptor meio brilhante, todas as outras luzes ficarão apagadas.

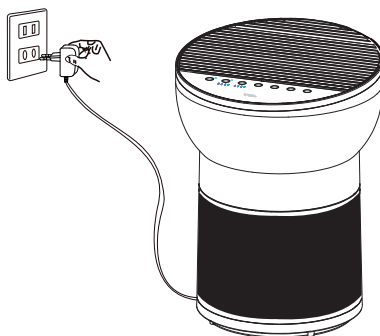

- Por favor, feche portas e janelas ao usar;
- Se a qualidade do ar não melhorar depois que o purificador de ar estiver funcionando por um período de tempo, abra as portas e janelas para manter a circulação do ar. (Em ambientes extremos)

Painel de Controle

painel de operação brevea A2

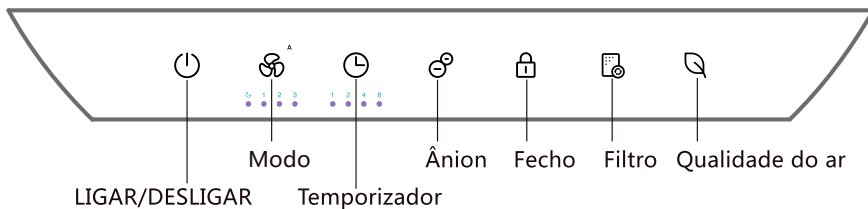

painel de operação Wi-Fi brevea A2

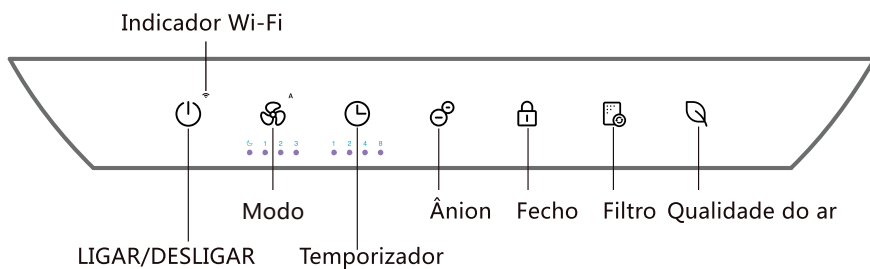

Instruções

Ligar/Desligar



Luz acesa



Insera o plugue de alimentação na tomada e pressione o botão "ligar/desligar" para ligar a máquina.

- Em estado de espera, pressione o botão de alimentação uma vez para ligar o purificador de ar.
- Quando o purificador de ar não estiver no estado de "espera", pressione este botão, ele vai parar o estado atual, entrar no estado de espera, e a luz do botão de alimentação ficará meio brilhante.
* O estado de espera refere-se ao estado quando a energia está ligada, mas o purificador não está ligado.
(O primeiro uso é automático, e os usos subsequentes continuam o último estado antes do desligamento.)

Mode



Luz acesa



- No estado de funcionamento, pressione o botão de velocidade do ar para ajustar a velocidade do ar. A velocidade do ar está na seguinte ordem: Espera-automática- 1ª marcha - 2ª marcha - 3ª marcha
- No modo automático, quando a qualidade do ar é excelente, opera na primeira marcha, quando a qualidade do ar é média, opera na segunda marcha, e quando a qualidade do ar está ruim, opera na terceira marcha.
- No modo de sono, todas as luzes estão com 50% de brilho. Pressione e mantenha o botão de velocidade do vento por 3 segundos para desligar as luzes do painel de controle, e pressione por 3 segundos para acender as luzes. Quando as luzes do painel de controle estiverem apagadas, se tocadas, o resto do painel do botão acende em 50% do status de funcionamento de cada função, e acende novamente se não houver operação dentro de 10 segundos.

Temporizador



Luz acesa



- Pressione o botão do temporizador no estado para ativar a função do temporizador.
O tempo pode ser definido para o tempo de cancelamento de 1H-2H-4H-8H, e o indicador correspondente ficará branco. Depois de definir o temporizador para desligar, pressione o botão liga/desliga para cancelar a configuração do temporizador e digite imediatamente o estado de espera.

Ânion



Luz acesa



- No estado ligado, pressione o botão de ânion para ligar a função ânion e pressione novamente o botão de ânion para desligar a função ânion.

Bloqueio da criança



Luz acesa



- Pressione e mantenha por 3 segundos para ligá-lo. Depois de ligá-lo, o painel de controle não pode ser operado, e o botão de bloqueio da criança pisca duas vezes quando qualquer botão é tocado. Pressione e mantenha por 3 segundos para desligar o fechador de criança.

Instruções

Filtro



- O temporizador interno calcula o tempo de execução acumulado. Quando o indicador do filtro pisca de vermelho (cada vez que é iniciado), e a campainha soa três vezes, indica que o filtro está prestes a expirar. Quando o indicador do filtro pisca de vermelho (cada vez que ele começa) e a campainha soa cinco vezes, por favor substitua o filtro a tempo; (O temporizador é calculado por teste de simulação laboratorial, que pode não ser completamente consistente com o uso real. Quando o efeito de purificação ficar ruim, substitua o filtro com antecedência.)
- Depois de substituir o filtro, pressione e mantenha o botão de redefinição do filtro por 3 segundos, a campainha soará uma vez, e a luz indicadora ficará branca

Qualidade do ar (sem função de botão)



- Lendo o valor do sensor de poeira e do sensor VOC, a qualidade atual do ar é determinada, e a qualidade do ar atual é exibida através da luz LED tricolor.
Quando a cor da luz é branca, a qualidade do ar é excelente;
Quando a cor da luz é amarela, a qualidade do ar é média;
Quando a cor da luz é vermelha, a qualidade do ar é ruim.

Conexão Wi-Fi (apenas para Wi-Fi breeva A2)



- Quando o dispositivo estiver ligado, pressione e segure o botão de energia por 3 segundos. O alarme então faz um som indicando que a unidade está pronta para emparelhar.
- Quando a máquina entra na rede, o indicador Wi-Fi pisca rapidamente;
- Quando a configuração da rede da máquina é concluída, a luz indicadora Wi-Fi fica sempre acesa;
- O Wi-Fi será desligado automaticamente se não houver emparelhamento e não houver operação por 8 minutos;

Instruções de conexão APP

Apenas para Wi-Fi breeva A2

1. Baixe a APP

Você pode digitalizar o código QR abaixo para baixar o TCL HOME através de outro software ou procurar por "TCL HOME" na App Store e Google Play Store para baixar e instalar.



2. Configure o dispositivo

Quando o dispositivo estiver ligado, pressione o botão de energia por 3 segundos e o alarme emitirá um som, o indicador do WiFi piscará rapidamente e o dispositivo entrará no modo de configuração. Quando o indicador Wi-Fi está sempre ligado, o TCL HOME APP pode ser usado para operar o equipamento depois que a configuração é concluída.

[Desligue o WiFi]: Pressione por algum tempo o botão de alimentação por 3 segundos para entrar no estado de configuração da rede (a luz WiFi pisca), pressione o botão de alimentação novamente para desligar o Wifi.

! Lembrete

Se sua conexão falhar, verifique a seguinte lista:

- A. Certifique-se de que seu Bluetooth está ligado.
- B. Quando estiver adicionando um dispositivo, certifique-se de estar conectado ao Wi-Fi.
- C. Coloque o celular perto do dispositivo o máximo possível.
- D. O telefone não está no modo de economia de energia.

3. Operação de voz

Depois que a configuração estiver concluída, digite a interface de operação do dispositivo, clique no canto superior direito para entrar nas configurações de operação de voz:

- A. Clique na função para começar a se conectar ao assistente de voz.
- B. TCL HOME é equipado com ALEXA e assistente de voz do Google, e você pode escolher seu assistente de voz favorito.
- C. Ele exibirá o guia de operação de voz.

Dicas

- A. Devido à atualização da APP, a operação real pode ser ligeiramente diferente da descrição acima. Siga as instruções na APP atual.
- B. A conexão Wi-Fi suporta apenas redes na faixa de frequência de 2,4 GHz e não suporta redes na faixa de frequência de 5GHz.

NOTA: Se o Wi-Fi estiver conectado, desligue a máquina tocando  uma vez, ao mesmo tempo, se você não quiser desligar o Wi-Fi, a marca sempre ligará, e o brilho reduzirá para 50%. Se o Wi-Fi for desconectado, você pode emparelhá-lo novamente seguindo a etapa de "Abra a função Wi-Fi"

Manutenção

Precauções para manutenção:

- Antes da manutenção, você deve desligar o plugue de alimentação e desconectar a fonte de alimentação.

Filtro Composto

- Use um aspirador de pó para limpar o filtro.
- O filtro não é lavável.
- ※ Por favor, limpe o filtro uma vez a cada duas semanas.

Limpe o filtro com um aspirador de pó

- O material do filtro é fácil de danificar, não o limpe com força para evitar danos ao filtro.
- ※ O filtro é um dispositivo consumível, que não está coberto pela garantia do produto. Por favor, mantenha-o e use-o corretamente para evitar danos.

Bocal de pincel ou bocal de lacuna



! Lembrete

- Não opere quando o filtro for removido. (Perde a função de remoção e desodorização da poeira, e o pó aspirado pode causar o mau funcionamento do sensor na máquina.)
- Durante a manutenção, não coloque arbitrariamente os acessórios removidos. (É possível tropeçar ou danificar os acessórios, e as crianças podem se machucar brincando com eles.)
- Há um recipiente no produto. Se o produto for lançado ou derrubado, a água no recipiente transbordará. Por favor, endireitar o produto e deixá-lo de pé por 2 horas antes de reiniciar.

- Limpe o corpo e o painel de operação com um pano macio torcido.
- Por favor, não limpe com um pano duro, caso contrário, causará danos à superfície.
- Por favor, use um pano seco para lidar com o cabo de alimentação para evitar que a água permaneça na superfície do plugue e cause choque elétrico.
- Por favor, use detergente neutro e não use pó de descontaminação, detergente alcalino, fino, alvejante, álcool ou gasolina para limpar o corpo.

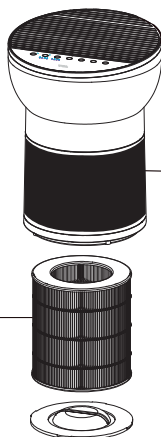

Tempo de referência para substituição do filtro

	Ciclo de substituição
Filtro Composto	Quando o indicador do painel está piscando (ele precisa ser substituído a cada 6 meses após o uso)
Condições: O tempo de uso do produto é de 12 horas por dia, e o ambiente de uso é normal.	
Se a poluição ambiental for grave, por favor, encurte o tempo de substituição conforme apropriado.	

- ※ Dependendo do ambiente de uso real e do método de uso, o ciclo de substituição do filtro pode mudar, portanto, se o efeito não for bom, substitua o filtro a tempo.
- Depois de substituir o filtro, pressione e mantenha o botão de luz por 3 segundos, a campainha soará uma vez, o indicador do painel passará de vermelho para branco e o reset estará completo.
- Por favor, descarte o filtro usado como lixo não combustível.

Solução de problemas

A seguir, listamos os problemas que você pode encontrar durante o uso. Se você não puder resolver o problema com base nas informações abaixo, entre em contato com o revendedor local.

Problemas	Soluções possíveis
O indicador vermelho no painel pisca por um longo tempo	Você ignorou o lembrete para substituir o filtro. Quando o indicador vermelho no painel começa a piscar, você não substituiu o filtro a tempo; você deve substituir o filtro e pressionar e segurar o botão de luz por 3 segundos. Depois que o reset estiver concluído, o indicador se apaga.
Nenhum ar é descarregado da saída de ar	O produto não está conectado à fonte de energia. Insira o plugue na tomada e ligue o produto.
O produto está funcionando há muito tempo, e a qualidade do ar não melhorou significativamente	Um certo filtro pode não ter sido colocado como deveria dentro do produto. Certifique-se de instalar o filtro na ordem correta, começando pelo filtro mais interno: base de filtro composto.
	A umidade interna é muito alta, então se forma condensado. Não coloque o produto em um lugar com alta umidade, como banheiro, lavabo.
	Há obstáculos ao redor do produto que afetam o efeito de purificação. (Consulte as instruções de uso.)
	A sala onde o produto está é muito grande. A área de quarto recomendada para este produto é de cerca de 182 pés quadrados.
Difícil remover sujeira no ar	O filtro está sujo? Se não houver melhora após a manutenção, substitua o filtro.
O vento da saída de ar tem um cheiro peculiar	É usado em lugares com cheiros fortes? Se você usá-lo sob fortes odores, como cigarros e churrascos, o filtro produzirá um odor desagradável por semanas ou meses. Por favor, substitua o filtro e mantenha-o bem ventilado.
Sem resposta após tocar em botões	Por favor, confirme se o botão de bloqueio da criança está travado primeiro, você precisa pressionar e segurar o botão de bloqueio da criança por 3 segundos para desbloquear o botão de bloqueio da criança e, em seguida, tocar em outros botões para operar.
O reservatório de água não pode ser ligado depois de adicionar água.	Por favor, verifique se o interruptor de saída de ar foi pressionado no lugar.

Especificações

Modelo de produto	breeva A2 /breeva A2 Wi-Fi
Tensão nominal	24V ==
Potência nominal	26W
Taxa de entrega de ar limpo (CADR)	117 cfm 200 m ³ /h
Área aplicável	182 pés quadrados

SUPOORTE AO CLIENTE

Estamos dedicados à sua satisfação 100% e gostaríamos de obter seu feedback sobre nosso produto e serviço. Se há algo que não atendeu às suas expectativas, tem alguma dúvida sobre o seu novo produto. Entre em contato conosco através de www.tcl.com sem hesitar.

TCL OVERSEAS MARKETING LIMITED

7 ANDAR, EDIFÍCIO 22E,
22 SCIENCE PARK EAST AVENUE,
HONG KONG SCIENCE PARK,
SHATIN NT

www.tcl.com

*Por favor, tenha sua fatura de pedido e ID de pedido pronta antes de entrar em contato com o Suporte ao Cliente



Purificatore d'aria Manuale d'uso

Modello: breeva A2 ; breeva A2 Wi-Fi

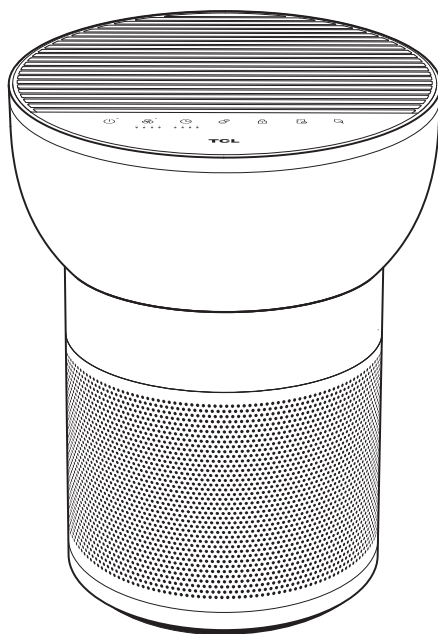

LEGGERE E CONSERVARE QUESTE ISTRUZIONI
(È possibile leggere le istruzioni anche su www.TCL.COM).



Numero di modello: breeva A2; breeva A2 Wi-Fi

Questo dispositivo è conforme alla sezione 15 delle norme FCC. Il funzionamento è soggetto alle due condizioni seguenti: (1) questo dispositivo non può causare interferenze dannose, e (2) lo stesso è soggetto a qualsiasi interferenza ricevuta, comprese le interferenze che possono causare un funzionamento indesiderato. Si prega di notare che i cambiamenti o le modifiche di questo prodotto, non espressamente approvate dal responsabile per la conformità, potrebbero annullare il diritto dell'utente di utilizzare l'apparecchiatura.

Contenuto

Descrizione del prodotto	80
Lista di imballaggio.....	80
Nome di ogni parte.....	81
Precauzioni di sicurezza	82-83
Per iniziare	84-85
Pannello di controllo.....	86
Istruzioni	87-88
Istruzioni per il collegamento dell'APP.....	89
Manutenzione.....	90
Risoluzione dei problemi.....	91
Specifiche	91
Assistenza clienti	92

Descrizione del prodotto

Questo potente purificatore d'aria è in grado rimuovere il fumo e la polvere e può essere utilizzato in spazi interni, aree per fumatori e luoghi con una grande quantità di particolato inquinante come fumo di sigarette, polvere, polline, ecc. Può proteggere l'utente e la sua famiglia dal fumo passivo e dallo smog per garantire un ambiente sano.

Questo purificatore d'aria è dotato di un filtro composito, che può rimuovere efficacemente il particolato (fino a PM 2,5) nell'aria, la formaldeide e gli odori (fumi), in modo da pulire e rinfrescare l'aria respirata.

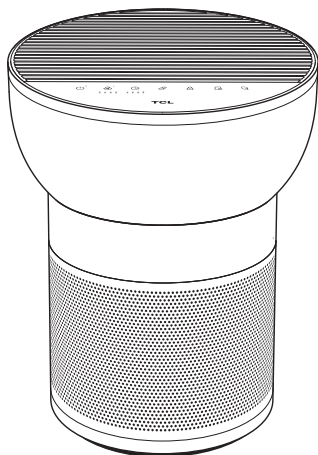

● Filtro composito

Può assorbire fumo, polline e polvere, filtrare i batteri nell'aria, uccidere i germi, rimuovere efficacemente la formaldeide, TVOC, odori (fumi) nell'aria, pulire l'aria e rimuovere efficacemente particolato PM 2,5.

Lista di imballaggio

Posizione di imballaggio	Imballaggio del dispositivo principale				
	Dispositivo principale	Filtro	Adattatore	Manuale d'uso	Altri documenti
Nome degli articoli					
Quantità	1	1	1	1	1

Nome di ogni parte

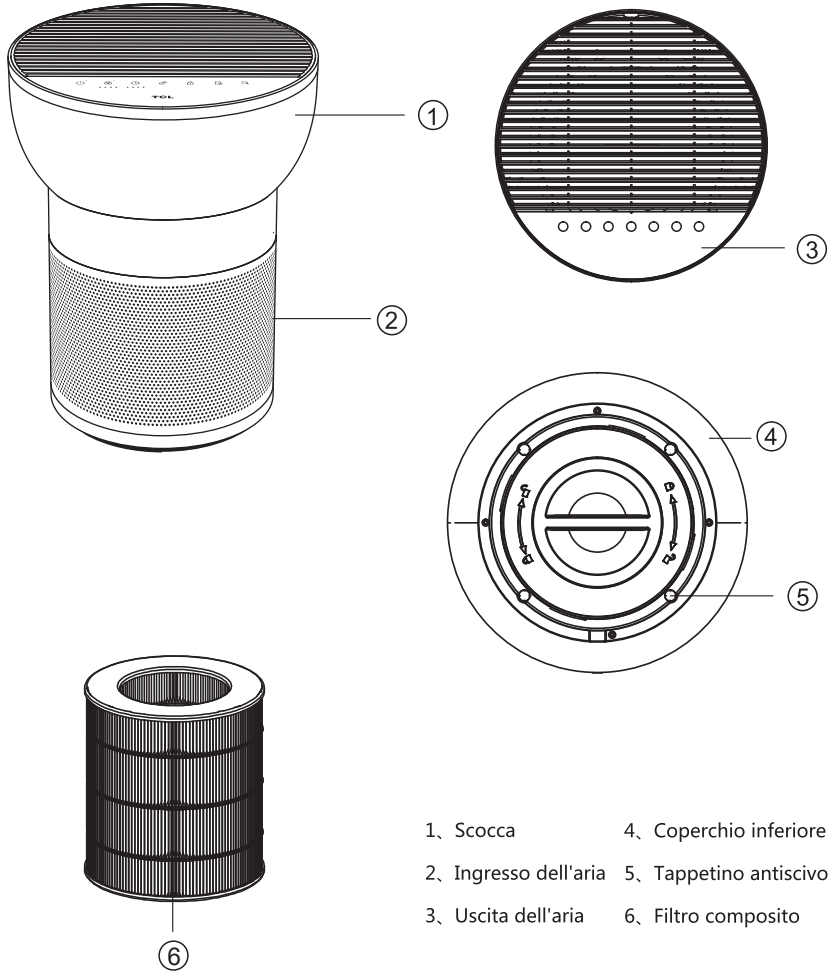

Precauzioni di sicurezza

Si prega di seguire tutte le precauzioni qui indicate

- Leggere attentamente le istruzioni per l'uso prima di mettere in funzione il dispositivo e conservarle in un luogo sicuro per riferimenti successivi.
- Utilizzare il dispositivo solo in spazi abitativi e nell'ambito delle specifiche tecniche. Un uso scorretto può mettere in pericolo la salute e la vita.
- I bambini non possono identificare i pericoli associati all'uso di dispositivi elettrici. Per questo motivo, è necessario sorvegliare sempre i bambini quando si trovano nelle vicinanze di un dispositivo in funzione.
- Utilizzare solo i componenti originali forniti. Utilizzare l'unità solo a temperatura ambiente ($> 10^{\circ}\text{C}$).
- Il dispositivo deve essere usato solo con l'alimentatore specifico fornito.
- Il dispositivo deve essere alimentato solo alla bassissima tensione di sicurezza prevista.
- Le persone che non hanno familiarizzato con le istruzioni per l'uso, così come i bambini e le persone sotto l'influenza di farmaci, alcool o droghe, non devono utilizzare il dispositivo, o farlo solo sotto supervisione.
- Non utilizzare il dispositivo se il cavo di alimentazione è difettoso o in presenza di danni, ad esempio in seguito a una caduta.
- Il dispositivo può essere messo in funzione solo se completamente montato.
- Non rimuovere mai la spina di alimentazione dalla presa di corrente tirando il cavo o con le mani bagnate.
- Posizionare il dispositivo solo su una superficie piana e asciutta.
- I dispositivi palesemente danneggiati non devono essere messi in funzione.
- Non immergere mai il dispositivo in acqua o altri liquidi.
- Posizionare il dispositivo in modo che non possa essere rovesciato.
- Togliere la spina di alimentazione prima della pulizia, della manutenzione o quando il dispositivo non è in uso.
- Non coprire il cavo con un tappeto o altri oggetti. Posizionare l'unità in modo che non si possa inciampare nel cavo.
- Se la griglia di uscita dell'aria viene aperta mentre il prodotto è in funzione, il prodotto smetterà di funzionare.
- Non mettere in funzione il dispositivo in stanze contenenti merci, gas o vapori infiammabili.
- Non posizionare il dispositivo sotto la pioggia e non usarlo in stanze umide.
- Non inserire oggetti estranei nel dispositivo.
- Non sedersi mai sul dispositivo e non metterci sopra alcun oggetto.
- Prestare attenzione al cavo in modo che non venga schiacciato da una porta o da altri oggetti pesanti!
- Non spostare il dispositivo durante il funzionamento.
- Questo dispositivo può essere usato da bambini a partire da 8 anni e da persone con ridotte capacità fisiche, sensoriali o mentali o con mancanza di esperienza e conoscenza, a condizione che siano supervisionati o istruiti sull'uso dell'apparecchio in modo sicuro e che comprendano i pericoli connessi. I bambini non devono giocare con il dispositivo. La pulizia e la manutenzione non devono essere fatte dai bambini senza supervisione.
- Questo dispositivo è conforme alla sezione 15 delle norme FCC. Il funzionamento è soggetto alle due condizioni seguenti: (1) questo dispositivo non può causare interferenze dannose, e (2) lo stesso è soggetto a qualsiasi interferenza ricevuta, comprese le interferenze che possono causare un funzionamento indesiderato. Si prega di notare che i cambiamenti o le modifiche di questo prodotto, non espressamente approvate dal responsabile per la conformità, potrebbero annullare il diritto dell'utente di utilizzare l'apparecchiatura. NOTA: Questo dispositivo è stato testato ed è conforme alle disposizioni per un dispositivo digitale di classe B, secondo la sezione 15 delle norme

Precauzioni di sicurezza

Si prega di seguire tutte le precauzioni qui indicate

FCC. Queste disposizioni sono state create per fornire una protezione ragionevole contro le interferenze dannose in un'installazione residenziale. Questa apparecchiatura genera, utilizza e può irradiare energia in radiofrequenza e, se non installata e utilizzata secondo le istruzioni, può causare interferenze dannose alle comunicazioni radio. Tuttavia, non esiste garanzia che non si verifichino interferenze in una particolare installazione.

● Se questo dispositivo causa interferenze dannose alla ricezione radiotelevisiva, che si manifestano accendendo e spegnendo l'apparecchio, cercare di correggere l'interferenza adottando una o più delle seguenti misure:

- (1) Riorientare o riposizionare l'antenna ricevente.
- (2) Aumentare la distanza tra il dispositivo e il ricevitore.
- (3) Collegare il dispositivo a una presa di corrente su un circuito diverso da quello a cui è collegato il ricevitore.
- (4) Consultare il rivenditore o un tecnico radiotelevisivo qualificato per assistenza.

● Questo dispositivo contiene trasmettitori/ricevitori esenti da licenza che sono conformi alle norme RSS esenti da licenza di "Innovation, Science and Economic Development Canada". Il funzionamento è soggetto alle due condizioni seguenti:

- (1) Questo dispositivo potrebbe non causare interferenze.
- (2) Questo dispositivo è sensibile a interferenze, comprese quelle che possono causare un funzionamento indesiderato del dispositivo.

● Questa attrezzatura è conforme ai limiti di esposizione alle radiazioni RF stabiliti per un ambiente non controllato dalla FCC e dall'IC. L'antenna o le antenne utilizzate per questo trasmettitore devono essere installate e fatte funzionare a una distanza di almeno 20 cm dagli utenti e non devono essere collocate o fatte funzionare insieme a qualsiasi altra antenna o trasmettitore. Gli installatori devono assicurarsi che venga mantenuta una distanza di separazione di 20 cm tra il dispositivo (escluso il suo ricevitore) e gli utenti.



Questo marchio UE indica che questo prodotto non deve essere smaltito con altri rifiuti domestici ed è valido in tutta l'UE. Per evitare possibili danni all'ambiente o pericoli per la salute umana (incluso il decesso) causati dallo smaltimento incontrollato dei rifiuti, è necessario un riciclo responsabile per promuovere il riutilizzo sostenibile delle risorse materiali. La restituzione del dispositivo usato, deve essere fatta utilizzando i sistemi di restituzione e raccolta o contattando il rivenditore dove è stato acquistato il prodotto.

Essi saranno in grado di riciclare il dispositivo in modo sicuro per l'ambiente.

Questo dispositivo non è destinato all'uso da parte di persone (compresi i bambini) con ridotte capacità fisiche, sensoriali o mentali, o con mancanza di esperienza e conoscenza, a meno che non vengano supervisionate o istruite sull'uso da una persona responsabile della loro sicurezza. È necessario assicurarsi che i bambini non giochino con l'apparecchio.

Assicurarsi che l'apparecchio sia scollegato dalla rete elettrica prima di rimuovere la protezione.

Questo prodotto è conforme alla concentrazione massima consentita di ozono di 0,050 parti per milione in volume (ppmv) in un periodo di 24 ore.

ATTENZIONE: RISCHIO DI SCOSSA ELETTRICA - Queste istruzioni di manutenzione sono da intendersi per uso esclusivo di personale qualificato. Per ridurre il rischio di scosse elettriche, non eseguire alcuna manutenzione diversa da quella contenuta nelle istruzioni per l'uso, a meno che non si sia qualificati per farlo.

ATTENZIONE: SCOLLEGARE L'ALIMENTAZIONE PRIMA DI EFFETTUARE LA MANUTENZIONE.

Per iniziare

Iniziare la preparazione

Rimuovere filtro

1. Capovolgere il purificatore d'aria. Ruotare il coperchio del filtro in senso antiorario e rimuoverlo.

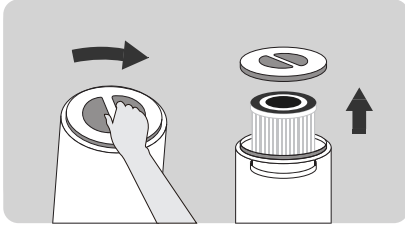

2. Il filtro è inserito nel dispositivo, è necessario rimuovere il coperchio per accedervi.

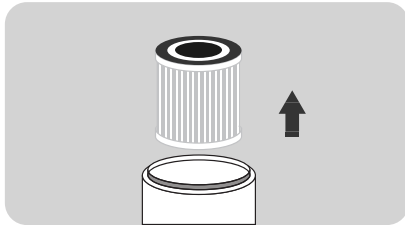

3. Rimuovere il filtro dal suo imballaggio di plastica.

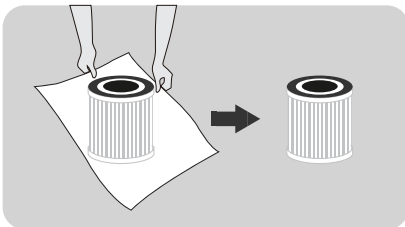

• Riposizionare la griglia di uscita dell'aria dopo aver aggiunto l'acqua prima di avviare il prodotto.

Installare filtro

1. Collocare il filtro nel purificatore d'aria. (Il lato con il cordoncino deve essere posizionato verso l'esterno).

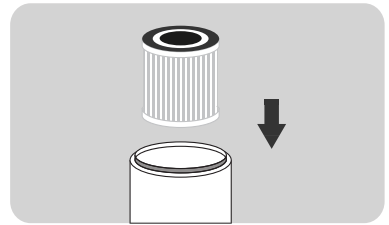

2. Riposizionare il coperchio e il cappuccio. Ruotare il coperchio del filtro in senso orario per fissarlo.

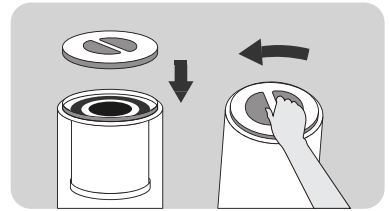

Uso della funzione di umidificazione

1. Premere la griglia di uscita dell'aria e rimuovere il coperchio del contenitore.
2. Versare l'acqua ma non riempire troppo.
3. Ricollocare il coperchio sulla parte superiore del contenitore e chiudere la griglia di uscita dell'aria.
4. Accendere per beneficiare di aria pulita e rinfrescante.

(L'acqua nel contenitore deve essere sostituita)

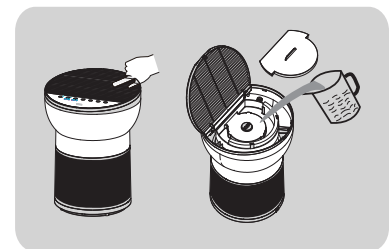

Per iniziare

Iniziare la preparazione



- Il filtro è un articolo di consumo, quindi non è un elemento coperto da garanzia. Verificare che il filtro sia in buone condizioni prima di rimuovere l'involucro protettivo.
- Non utilizzare il purificatore d'aria senza il filtro.
- Il dispositivo essere scollegato dall'alimentazione prima di procedere alla sostituzione del filtro.
- Rimuovere l'acqua residua nel contenitore e asciugarlo.

Accensione

• Posizionare il purificatore d'aria su una superficie orizzontale, quindi inserire la spina nella presa di corrente;

- Questo prodotto funziona solo a 100-240V 50/60Hz.
- Prima di inserire la spina nella presa, assicurarsi che le mani e la spina siano asciutte. Asciugare la spina e le mani prima di collegare il dispositivo alla rete elettrica.
- Dopo l'accensione, la luce sul pannello operativo lampeggia una volta. Dopo 1 secondo, solamente la luce semiluminosa dell'interruttore rimarrà accesa.

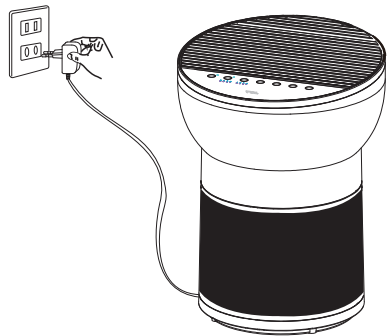

- Chiudere porte e finestre durante l'uso;
- Se la qualità dell'aria non migliora dopo un periodo di tempo di funzionamento del purificatore, aprire le porte e le finestre per garantire la circolazione dell'aria. (In ambienti estremi)

Pannello di controllo

pannello operativo breveva A2

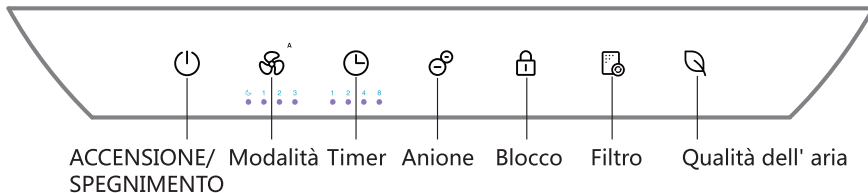

pannello operativo breveva A2 Wi-Fi

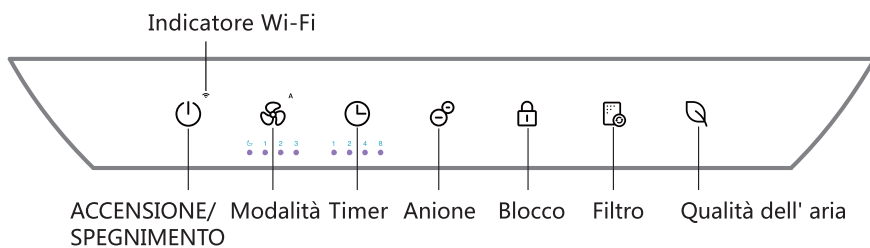

Istruzioni

Accensione/Spengimento



Luce accesa



Inserire la spina di alimentazione nella presa e premere il pulsante "Accensione/Spengimento" per accendere il dispositivo.

- In stato di standby, premere una volta il pulsante di accensione per avviare il purificatore d'aria.
- Premere il pulsante "standby", per far entrare il dispositivo in stato di pausa; la luce del pulsante di accensione sarà semi luminosa. * Lo stato di standby indica che il dispositivo è collegato e acceso ma non operativo.
(Per il primo uso la modalità è preimpostata su automatica, dagli usi successivi riprenderà con l'ultimo stato prima dello spegnimento).

Modalità



Luce accesa

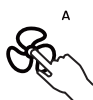

- Durante il funzionamento, premere il pulsante della velocità della ventola per regolarne la velocità. La velocità della ventola è come segue:
Automatico- riposo- velocità 1- velocità 2- velocità 3
- Nella modalità automatica, quando la qualità dell'aria è eccellente, la ventola funziona alla velocità 1, quando la qualità dell'aria è media, funziona alla velocità 2 e quando la qualità dell'aria è scarsa, funziona alla velocità 3.
- Nella modalità riposo, tutte le luci sono al 50% di luminosità. Tenere premuto il pulsante della velocità della ventola per 3 secondi per spegnere le luci sul pannello di controllo, e premere a lungo per 3 secondi per accendere le luci. Quando le luci del pannello di controllo sono spente, se si preme un pulsante, la luce della rispettiva funzione si illuminerà al 50%; tornerà a spegnersi se non viene eseguita nessuna operazione entro 10 secondi.

Timer



Luce accesa



- Premere il pulsante del timer durante il funzionamento per attivare la funzione del timer.
Il tempo può essere impostato su 1H-2H-4H-8H-cancellazione, e l'indicatore corrispondente diventerà bianco. Dopo aver impostato il timer per lo spegnimento, premere il pulsante di accensione per annullare l'impostazione del timer ed entrare immediatamente nello stato di standby

Anione



Luce accesa



- Durante il funzionamento, premere il pulsante anione per attivare la rispettiva funzione, e premerlo nuovamente per disattivarla.

Blocco di sicurezza per bambini



Luce accesa



- Tenere premuto per 3 secondi per attivare la funzione. Dopo l'accensione, il pannello di controllo non potrà essere azionato e il pulsante di blocco di sicurezza per bambini lampeggerà due volte quando si preme un qualsiasi pulsante. Tenere premuto per 3 secondi per disattivare la funzione di blocco di sicurezza per bambini.

Istruzioni

Filtro



Luce accesa



- Il timer interno calcola il tempo di funzionamento cumulativo. Quando l'indicatore del filtro lampeggia in rosso (ogni volta che il dispositivo viene avviato), e il cicalino suona tre volte, significa che il filtro si sta per esaurire. Quando l'indicatore del filtro lampeggia in rosso (ogni volta che il dispositivo viene avviato) e il cicalino suona cinque volte, significa che è necessario sostituire il filtro; (il tempo di vita è calcolato in base a test di simulazione di laboratorio, che potrebbero non corrispondere completamente con l'uso reale. Se l'effetto di purificazione diventa scarso, è necessario sostituire il filtro in anticipo).
- Dopo aver sostituito il filtro, tenere premuto il pulsante di reset del filtro per 3 secondi, il cicalino suonerà una volta e la spia diventerà bianca.

Qualità dell'aria (nessuna funzione del pulsante)



- La qualità attuale dell'aria viene determinata leggendo i valori del sensore della polvere e del sensore VOC e visualizzata attraverso la luce LED a tre colori.
La luce bianca significa che la qualità dell'aria è eccellente;
La luce gialla significa che qualità dell'aria è media;
La luce rossa significa che la qualità dell'aria è scarsa.

Connessione Wi-Fi (solo per il modello breeva A2 Wi-Fi)



- Quando il dispositivo è acceso, tenere premuto il pulsante di accensione per 3 secondi. Il cicalino emetterà un suono per indicare che l'unità è pronta per l'abbinamento.
- Quando il dispositivo accede alla rete, l'indicatore Wi-Fi lampeggerà rapidamente.
- Quando la configurazione della rete viene completata, la spia Wi-Fi del dispositivo rimane sempre accesa.
- I Wi-Fi si spegne automaticamente se non c'è connessione o non viene eseguita nessuna operazione per 8 minuti.

Istruzioni per il collegamento dell'APP

solo per il modello brevina A2 Wi-Fi

1. Scaricare l'APP

È possibile eseguire la scansione del codice QR qui sotto per scaricare TCL HOME attraverso altri software o scaricare e installare "TCL HOME" dall' App Store e da Google Play Store.



2. Configurare il dispositivo

Quando il dispositivo è acceso, premere il pulsante di accensione per 3 secondi: il cicalino emetterà un suono, l'indicatore WiFi lampeggerà rapidamente e il dispositivo entrerà nella modalità di configurazione. Se la spia del Wi-Fi rimane accesa, sarà possibile utilizzare l' APP TCL HOME per far funzionare il dispositivo una volta configurato.

[Spegnere il WiFi]: premere a lungo il pulsante di accensione per 3 secondi per entrare nello stato di configurazione della rete (la luce WiFi lampeggia), premere nuovamente il pulsante di accensione per spegnere il WiFi.



Promemoria

In caso di mancata connessione fare riferimento alle seguenti azioni:

- A. Assicurarsi che il Bluetooth sia acceso.
- B. Quando si aggiunge un dispositivo, assicurarsi che sia connesso al Wi-Fi.
- C. Avvicinare il telefono cellulare il più possibile al dispositivo.
- D. Il telefono non deve essere in modalità di risparmio.

3. Comandi vocali



Dopo che la configurazione è stata completata, accedere all'interfaccia di funzionamento del dispositivo, cliccare sull'angolo superiore destro per accedere alle impostazioni dei comandi vocali:

- A. Cliccare sulla funzione per iniziare la connessione con l'assistente vocale.
- B. TCL HOME supporta ALEXA e l'assistente vocale di Google, tra cui si può scegliere.
- C. Verrà visualizzata la guida per le impostazioni dei comandi vocali.

Suggerimenti

A. In seguito agli aggiornamenti dell'APP, il funzionamento effettivo potrebbe essere leggermente diverso dalla descrizione fornita sopra. Seguire le istruzioni attualizzate dell' APP.

B. La connessione Wi-Fi supporta solo le reti nella banda di frequenza 2,4GHz, e non supporta le reti nella banda di frequenza 5GHz.

NOTA: Se il Wi-Fi è collegato, spegnere il dispositivo toccando  una volta; se non si spegne il Wi-Fi, la spia  rimarrà sempre accesa, e la luminosità si ridurrà al 50% . Se il Wi-Fi è sconnesso, seguire le istruzioni nella sezione "Accedere alla funzione Wi-Fi" per connettere il dispositivo.

Manutenzione

Precauzioni per la manutenzione:

- Prima della manutenzione, è necessario scollegare la spina di alimentazione per interrompere l'alimentazione.

Filtro composito

- Usare un' aspirapolvere per pulire il filtro.
 - Il filtro non è lavabile.
- ※ Pulire il filtro una volta ogni due settimane.

Pulire il filtro con un' aspirapolvere

- Il materiale del filtro è delicato, non pulirlo con forza per evitare di danneggiare il filtro.
- ※ Il filtro è un articolo di consumo, quindi non è un elemento coperto da garanzia. Conservarlo e usarlo correttamente per evitare danni.

Bocchetta a ventaglio o a fessura



Promemoria

- Non azionare il dispositivo quando il filtro è rimosso. (La funzione di rimozione della polvere e degli odori non è attiva, e la polvere aspirata può causare il malfunzionamento del sensore.)
- Durante la manutenzione, assicurarsi di non lasciare gli accessori rimossi in luoghi inappropriati. (Potrebbero venire danneggiati se calpestati e i bambini potrebbero ferirsi giocando con essi.)
- Il dispositivo è provvisto di un contenitore dell' acqua. Se il prodotto viene gettato o rovesciato, l'acqua nel contenitore uscirà. In tal caso riposizionare il prodotto verticalmente e lasciarlo riposare per 2 ore prima di riattivarlo.

- Pulire il corpo e il pannello operativo con un panno morbido asciutto.
- Non utilizzare un panno ruvido, per non danneggiare la superficie.
- Utilizzare un panno asciutto per pulire il cavo di alimentazione ed evitare che l'acqua rimanga sulla superficie della spina e causi scosse elettriche.
- Utilizzare un detergente neutro, e non utilizzare polvere decontaminante, detergente alcalino, diluente, candeggina, alcool o benzina per pulire il corpo.

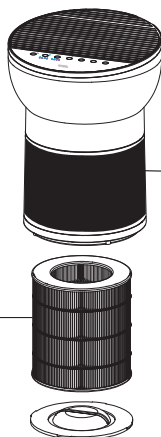

Tempo per la sostituzione del filtro

Tempo per la sostituzione del filtro	
	Ciclo di sostituzione
Filtro composito	Quando l'indicatore del pannello lampeggia (l' oggetto in questione deve essere sostituito ogni 6 mesi d'uso)
Condizioni: Il tempo di utilizzo del prodotto è di 12 ore/giorno, in un ambiente di utilizzo standard.	
Se l'inquinamento ambientale è elevato, ridurre il tempo di sostituzione come appropriato.	

- ※ In base all' ambiente di utilizzo reale e al metodo di utilizzo, il ciclo di sostituzione del filtro può cambiare, quindi se si nota una purificazione insufficiente, sostituire il filtro.
- Dopo aver sostituito il filtro, tenere premuto il pulsante luminoso per 3 secondi, il cicalino suonerà una volta, l'indicatore del pannello passerà da rosso a bianco e il reset sarà completo.
 - Smaltire il filtro usato come rifiuto non combustibile.

Risoluzione dei problemi

Di seguito sono elencati i problemi che si possono incontrare durante l'uso. Se non è possibile risolvere il problema sulla base delle informazioni riportate a continuazione, contattare il proprio rivenditore locale.

Problemi	Soluzioni possibili
L'indicatore rosso sul pannello lampeggia a lungo	Il promemoria di sostituzione del filtro è stato ignorato. Quando l'indicatore rosso sul pannello inizia a lampeggiare, significa che il filtro non è stato sostituito in tempo; sostituire il filtro e tenere premuto il pulsante luminoso per 3 secondi. Completato il reset, l'indicatore si spegnerà.
Non esce aria dalla bocchetta di uscita.	Il dispositivo non è collegato all'alimentazione. Inserire la spina nella presa di corrente e accendere il dispositivo.
Il dispositivo ha funzionato per molto tempo ma la qualità dell'aria non è migliorata in modo significativo.	Uno dei filtri potrebbe non essere posizionato correttamente. Assicurarsi di installare il filtro nell'ordine corretto, iniziando dal filtro più interno: filtro composito di base.
	L'umidità interna è troppo alta, quindi si forma condensa. Non collocare il prodotto in un luogo con alta umidità come il bagno.
	Ci sono ostacoli intorno al prodotto che influenzano l'effetto di purificazione. (Fare riferimento alle istruzioni per l'uso.)
	La stanza in cui si trova il prodotto è troppo grande. L'area della stanza raccomandata per questo prodotto è di circa 182 ft ² .
Difficoltà nella purificazione dell'aria.	Il filtro è sporco? Se si notano miglioramenti dopo la pulizia, sostituire il filtro.
L'aria che esce dalla presa d'aria ha un cattivo odore.	Il dispositivo viene utilizzato in ambienti con forti odori? Se il dispositivo viene usato in ambienti con forti odori come fumo di sigarette e barbecue, emetterà un odore sgradevole nel giro di settimane o mesi. Sostituire il filtro e mantenere l'ambiente ben ventilato.
I pulsanti non funzionano.	Controllare se è attivato il blocco di sicurezza per i bambini; premere e tenere premuto il pulsante di blocco di sicurezza per 3 secondi per sbloccare il dispositivo; sarà quindi possibile usare gli altri pulsanti.
Il prodotto non può essere acceso dopo aver aggiunto acqua nel serbatoio dell'acqua.	Controllare se l'interruttore di uscita dell'aria è stato premuto.

Specifiche

Modello dispositivo	breeva A2 /breeva A2 Wi-Fi
Tensione nominale	24V ===
Potenza nominale	26W
Portata d'aria pulita (CADR)	117 cfm 200 m ³ /h
Area applicabile	182 piedi quadrati

ASSISTENZA CLIENTI

Consideriamo la soddisfazione al 100% del cliente estremamente importante e vorremmo avere il vostro feedback sul nostro prodotto e servizio. Se c'è qualcosa che non ha soddisfatto le vostre aspettative o se avete domande sul vostro nuovo prodotto, contattateci senza esitazione all' indirizzo: www.tcl.com.

TCL OVERSEAS MARKETING LIMITED

7/F BUILDING 22E,
22 SCIENCE PARK EAST AVENUE,
HONG KONG SCIENCE PARK,
SHATIN NT

www.tcl.com

*Tenere a portata di mano la fattura e l'ID dell'ordine prima di contattare l'assistenza clienti.



เครื่องฟอกอากาศ คู่มือผู้ใช้

รุ่น : breeva A2 ; breeva A2 Wi-Fi

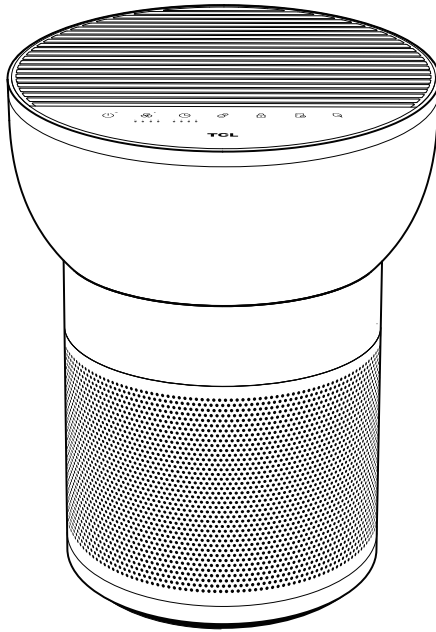

กรุณาอ่านและเก็บคำแนะนำการใช้งานต่างๆ ไว้
(คุณสามารถอ่านคำแนะนำการใช้งานได้ที่ www.TCL.COM เช่นกัน)



หมายเลขรุ่น: breeva A2 ; breeva A2 Wi-Fi

อุปกรณ์นี้เป็นไปตามส่วนที่ 15 ของกฎ FCC การใช้งานจะต้องเป็นไปตามเงื่อนไขสองประการดังต่อไปนี้: (1) อุปกรณ์นี้จะต้องไม่ก่อให้เกิดการรบกวนที่เป็นอันตราย และ (2) อุปกรณ์นี้จะต้องยอมรับการรบกวนใดก็ตามที่ได้รับรวมถึงการรบกวนที่ก่อให้เกิดการทำงานที่ไม่พึงประสงค์ ทั้งนี้ พึงสังเกตุว่า การเปลี่ยนแปลงหรือการดัดแปลงผลิตภัณฑ์นี้โดยไม่ได้รับอนุญาตจากฝ่ายที่รับผิดชอบในการปฏิบัติตามอาจทำให้สิทธิ์ในการใช้งานอุปกรณ์ของผู้ใช้เป็นโมฆะได้

สารบัญ

รายละเอียดผลิตภัณฑ์	95
รายการบรรจุภัณฑ์	95
ชื่อของแต่ละชิ้นส่วน	96
ข้อควรระวังเพื่อความปลอดภัย	97-98
เริ่มต้นใช้งาน	99-100
แผงควบคุม	101
คำแนะนำ	102-103
คำแนะนำการเชื่อมต่อแอป	104
การบำรุงรักษา	105
การแก้ไขปัญหา	106
ข้อมูลจำเพาะ	106
ฝ่ายบริการลูกค้า	107

รายละเอียดผลิตภัณฑ์

เครื่องฟอกอากาศที่ทรงประสิทธิภาพสามารถกำจัดควันและฝุ่นได้ คุณสามารถใช้เครื่องฟอกอากาศได้ในพื้นที่ในอาคาร บริเวณที่มีการสูบบุหรี่และสถานที่ต่างๆ ที่มีมลพิษซึ่งเป็นฝุ่นละอองขนาดเล็ก อาทิ บุหรี่ ฝุ่นละอองเกสร ฯลฯ เครื่องฟอกอากาศนี้จะปกป้องคุณและครอบครัวของคุณจากควันบุหรี่มือสองและหมอกควัน เพื่อให้มั่นใจได้ถึงสุขภาพที่ดีของทุกคนในครอบครัวของคุณ

เครื่องฟอกอากาศนี้ได้รับการติดตั้งมาพร้อมกับไส้กรองคอมโพสิตซึ่งมีประสิทธิภาพในการกำจัดอนุภาคและฝุ่นละออง PM2.5 ในอากาศ ฟอรั่มัลดีไฮด์และกลิ่น (ควัน) เพื่อฟอกอากาศและทำให้อากาศที่คุณหายใจเข้าไปบริสุทธิ์

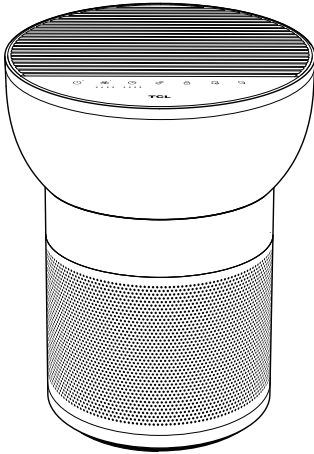

- **ไส้กรองคอมโพสิต**
เครื่องฟอกอากาศนี้จะดูดซับควัน ละอองเกสรและฝุ่นละออง กรองแบคทีเรียในอากาศ ฆ่าเชื้อโรค กำจัดฟอรั่มัลดีไฮด์ TVOC กลิ่น (ควัน) ในอากาศ และกำจัดฝุ่นละออง PM2.5 ได้อย่างมีประสิทธิภาพ

รายการบรรจุภัณฑ์

ตำแหน่งการบรรจุ	บรรจุภัณฑ์ของเครื่องจักรหลัก				
ชื่อของรายการ	เครื่องจักรหลัก 	ไส้กรอง 	อะแดปเตอร์ 	คู่มือผู้ใช้ 	เอกสารอื่นๆ 
ปริมาณ	1	1	1	1	1

ชื่อของแต่ละชิ้นส่วน

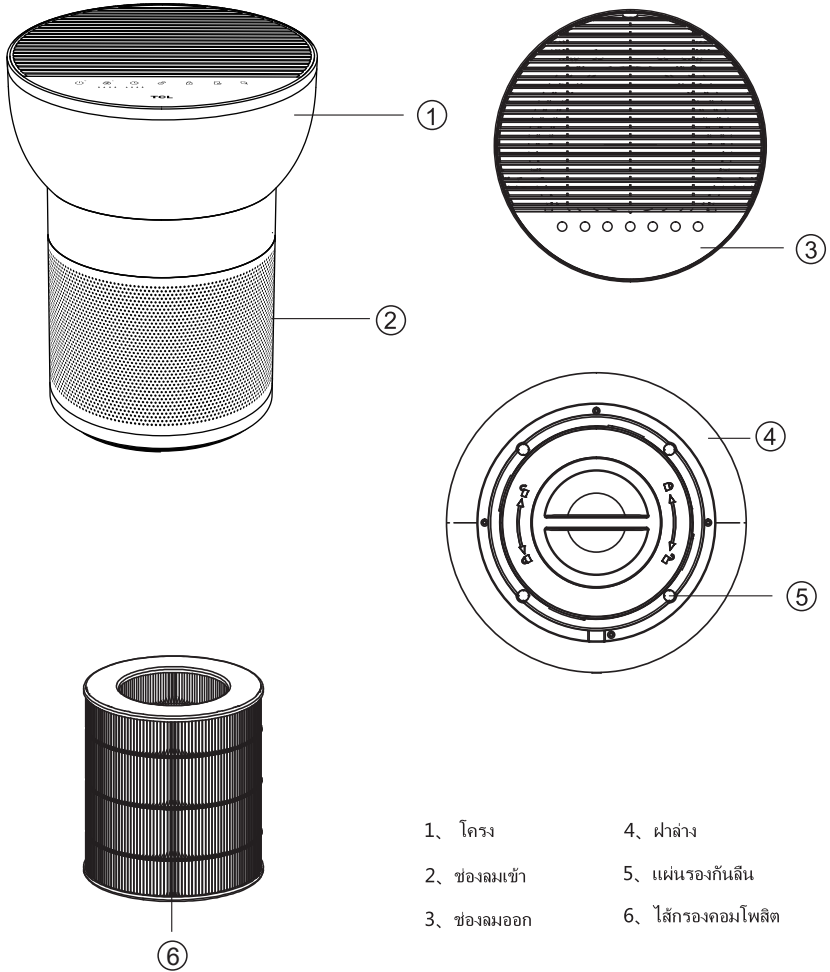

ข้อควรระวังเพื่อความปลอดภัย

กรุณาปฏิบัติตามข้อควรระวังทั้งหมดซึ่งระบุไว้ในคู่มือการใช้งานฉบับนี้

- อ่านคำแนะนำการใช้งานต่างๆ โดยละเอียดก่อนที่จะใช้งานอุปกรณ์ และเก็บคำแนะนำการใช้งานดังกล่าวไว้ในที่ปลอดภัยเพื่อการอ้างอิงในภายหลัง
- ใช้อุปกรณ์ในพื้นที่อยู่อาศัยและตามช่องทางทางเทคนิคที่ระบุเท่านั้น การใช้งานที่ไม่ถูกต้องอาจเป็นอันตรายต่อสุขภาพและชีวิตได้
- เด็กมักจะไม่ตระหนักถึงอันตรายที่เกี่ยวข้องกับการใช้อุปกรณ์ไฟฟ้า ด้วยเหตุผลในขั้นนี้ คุณจึงต้องดูแลเด็กอยู่เสมอเมื่อเด็กอยู่ใกล้กับอุปกรณ์ที่กำลังทำงานอยู่
- ในการใช้งานอุปกรณ์ คุณจะต้องใช้เฉพาะอะไหล่ประกอบของแท้ซึ่งได้รับการจัดหามาให้เท่านั้น ใช้อุปกรณ์ที่อุณหภูมิห้อง (> 10°C) เท่านั้น
- คุณจะต้องใช้อุปกรณ์นี้กับอุปกรณ์จ่ายไฟซึ่งได้รับการจัดหามาให้พร้อมกับอุปกรณ์นี้เท่านั้น
- อุปกรณ์นี้จะต้องได้รับการจ่ายไฟที่แรงดันไฟฟ้าต่ำสุดที่ปลอดภัยเท่านั้น
- ผู้ที่ไม่คุ้นเคยกับคำแนะนำการใช้งานต่างๆ รวมถึงเด็กและผู้ที่ไม่สามารถอ่านคู่มือหรือฟังเสียงของเสียงเตือนหรือเสียงเตือนจะต้องไม่ใช้งานอุปกรณ์นี้ หรือใช้งานอุปกรณ์นี้เฉพาะเมื่ออยู่ภายใต้การควบคุมดูแลเท่านั้น
- ห้ามใช้งานอุปกรณ์นี้หากสายไฟชำรุดเสียหาย หรือหากอุปกรณ์ชำรุดเสียหาย เช่น อุปกรณ์ล้มคว่ำลงมา เป็นต้น
- ใช้งานอุปกรณ์เฉพาะเมื่ออุปกรณ์อยู่ในสภาพที่ประกอบแล้วโดยสมบูรณ์เท่านั้น
- ห้ามถอดปลั๊กไฟออกจากตัวรับโดยใช้การดึงสายไฟหรือโดยใช้มือที่เปียกโดยเด็ดขาด
- วางอุปกรณ์ไว้บนผิวหน้าที่แห้งและเสมอกันเท่านั้น
- ห้ามใช้งานอุปกรณ์ที่ชำรุดเสียหายอย่างเห็นได้ชัดจน
- ห้ามจุ่มอุปกรณ์ลงในน้ำหรือของเหลวอื่นๆ โดยเด็ดขาด
- วางอุปกรณ์ให้มั่นคงเพื่อไม่ให้อุปกรณ์ล้มคว่ำลง
- ถอดปลั๊กไฟออกก่อนที่จะทำความสะอาดหรือบำรุงรักษาหรือเมื่อไม่มีการใช้งานอุปกรณ์
- ห้ามคลุมสายไฟด้วยพรมหรือวัตถุอื่นๆ วางอุปกรณ์ไว้ในลักษณะที่คุณจะไม่เดินสะดุดสายไฟ
- หากตะแกรงช่องลมออกเปิดอยู่ในขณะที่เครื่องกำลังทำงาน ผลิตภัณฑ์จะหยุดทำงาน
- ห้ามใช้งานอุปกรณ์ในห้องที่มีวัตถุ ก๊าซ หรือไอที่ไวไฟ
- ห้ามวางอุปกรณ์ไว้กลางฝน และห้ามใช้งานอุปกรณ์ในห้องที่ชื้นแฉะ
- ห้ามเหยยวัตถุแปลกปลอมเข้าไปในอุปกรณ์
- ห้ามนั่งลงบนอุปกรณ์ และห้ามวางวัตถุต่างๆ ไว้บนอุปกรณ์โดยเด็ดขาด
- ห้ามยึดสายไฟไว้กับธรณีประตู หรือทับสายไฟโดยใช้วัตถุอื่นๆ ที่หนักโดยเด็ดขาด!
- ห้ามขยับอุปกรณ์ในขณะที่อุปกรณ์กำลังทำงานอยู่
- อุปกรณ์นี้สามารถใช้งานได้โดยเด็กที่มีอายุ 8 ปีขึ้นไปรวมถึงบุคคลซึ่งมีความบกพร่องทางกายภาพ ประสาทสัมผัส หรือสภาพจิตใจ หรือขาดประสบการณ์และความรู้หากบุคคลดังกล่าวได้รับการควบคุมดูแลหรือได้รับการแนะนำเกี่ยวกับการใช้งานอุปกรณ์ในลักษณะที่ปลอดภัยตลอดจนมีความเข้าใจในอันตรายต่างๆ ที่เกี่ยวข้องเป็นอย่างดี เด็กจะต้องไม่เล่นกับอุปกรณ์นี้ การทำความสะอาดและการบำรุงรักษาของผู้ใช้จะต้องไม่ได้รับการดำเนินการโดยเด็กโดยปราศจากการควบคุมดูแล
- อุปกรณ์นี้เป็นไปตามส่วนที่ 15 ของกฎ FCC การใช้งานจะต้องเป็นไปตามเงื่อนไขสองประการดังต่อไปนี้: (1) อุปกรณ์นี้จะต้องไม่ก่อให้เกิดการรบกวนที่เป็นอันตราย และ (2) อุปกรณ์นี้จะต้องยอมรับการรบกวนใดก็ตามที่ได้รับรวมถึงการรบกวนที่ก่อให้เกิดการทำงานที่ไม่พึงประสงค์ ทั้งนี้ พึงสังเกตว่า การเปลี่ยนแปลงหรือการดัดแปลงผลิตภัณฑ์โดยไม่ได้รับอนุญาตจากฝ่ายที่รับผิดชอบในการปฏิบัติตามอาจทำให้สิทธิในการใช้งานอุปกรณ์ของผู้ใช้เป็นโมฆะได้ หมายเหตุ: อุปกรณ์นี้ได้รับการทดสอบและพบว่า เป็นไปตามข้อกำหนดสำหรับอุปกรณ์ดิจิทัลประเภท B ตามส่วนที่ 15 ของกฎ FCC ข้อกำหนดดังกล่าวได้รับการออกแบบมาเพื่อมอบการป้องกันการรบกวนที่เป็นอันตรายที่เหมาะสมสำหรับการติดตั้งเครื่องฟอกอากาศในที่อยู่อาศัย อุปกรณ์นี้จะก่อให้เกิด ใช้งาน และสามารถแผ่กระจายพลังงานความถี่วิทยุได้ หากไม่ได้รับการติดตั้งและใช้งานตามคำแนะนำต่างๆ อุปกรณ์นี้อาจก่อให้เกิดการรบกวนที่เป็นอันตรายต่อการใช้งานวิทยุได้ อย่างไรก็ตาม เราไม่รับประกันว่า จะไม่มีการรบกวนเกิดขึ้นในการติดตั้งบางครั้ง

ข้อควรระวังเพื่อความปลอดภัย

กรุณาปฏิบัติตามข้อควรระวังทั้งหมดซึ่งระบุไว้ในคู่มือการใช้งานฉบับนี้

- หากอุปกรณ์นี้ไม่ก่อให้เกิดการรบกวนที่เป็นอันตรายต่อการรับสัญญาณวิทยุหรือโทรทัศน์ซึ่งสามารถระบุได้โดยการปิดและเปิดอุปกรณ์ ผู้ใช้ควรแจ้งช่างการรบกวนดังกล่าวโดยการปฏิบัติตามมาตรการข้อใดข้อหนึ่งหรือหลายข้อดังต่อไปนี้:
 - (1) หันหรือย้ายเสาอากาศรับสัญญาณ
 - (2) เพิ่มการแยกออกจากกันระหว่างอุปกรณ์กับเครื่องรับสัญญาณ
 - (3) เชื่อมต่ออุปกรณ์เข้ากับเต้าเสียบบนวงจรที่แตกต่างออกไปจากเต้าเสียบที่เครื่องรับสัญญาณเชื่อมต่ออยู่
 - (4) ติดต่อตัวแทนจำหน่ายหรือช่างซ่อมวิทยุ/โทรทัศน์ที่มีประสบการณ์เพื่อขอความช่วยเหลือ
- อุปกรณ์นี้ไม่มีเครื่องส่งสัญญาณ/เครื่องรับสัญญาณที่ไม่จำเป็นต้องมีใบอนุญาตซึ่งเป็นไปตาม RSS การยกเว้นใบอนุญาตในส่วนของนวัตกรรม วิทยุและการพัฒนาเศรษฐกิจของแคนาดา การใช้งานจะต้องเป็นไปตามเงื่อนไขของประกาศดังต่อไปนี้:
 - (1) อุปกรณ์นี้จะต้องไม่ก่อให้เกิดการรบกวน
 - (2) อุปกรณ์นี้จะต้องยอมรับการรบกวนใดก็ตามที่ได้รับรวมถึงการรบกวนที่ก่อให้เกิดการทำงานที่ไม่พึงประสงค์ของอุปกรณ์
- อุปกรณ์นี้เป็นไปตามขีดจำกัดการได้รับรังสี RF ของ FCC และ IC ซึ่งระบุไว้สำหรับสภาพแวดล้อมที่ควบคุมไม่ได้ เสาอากาศที่ใช้สำหรับเครื่องส่งสัญญาณนี้จะต้องได้รับการติดตั้งและใช้งานเพื่ออมบระยะห่างจากทุกคนอย่างน้อย 20 ซม. ทั้งนี้ เสาอากาศดังกล่าวจะต้องไม่ถูกวางไว้หรือใช้งานร่วมกับเสาอากาศหรือเครื่องส่งสัญญาณอื่น ผู้ติดตั้งจะต้องตรวจสอบให้แน่ใจว่า อุปกรณ์ (ยกเว้นแฮนด์เซ็ทของอุปกรณ์) กับผู้ใช้จะมีระยะห่างอยู่ที่ 20 ซม.
- หากตะแกรงช่องลมออกเปิดอยู่ในขณะที่เครื่องกำลังทำงาน ผลิตภัณฑ์จะหยุดทำงาน



เครื่องหมายนี้จะระบุว่า ผลิตภัณฑ์นี้จะต้องไม่ได้รับการกำจัดร่วมกับของเสียในครัวเรือนอื่นๆ ทั่วทั้ง EU คุณจะต้องทำการรีไซเคิลเพื่อส่งเสริมการนำทรัพยากรและวัสดุกลับมาใช้งานอย่างยั่งยืนและเต็มไปด้วยความรับผิดชอบเพื่อป้องกันอันตรายที่อาจเกิดขึ้นกับสภาพแวดล้อมหรือการเสียชีวิตของมนุษย์จากการกำจัดของเสียที่ควบคุมไม่ได้ ในการส่งคืนอุปกรณ์ที่ใช้งานแล้วของคุณ กรุณาใช้ระบบการส่งคืนและการเก็บรวบรวมหรือติดต่อร้านค้าปลีกซึ่งคุณได้ซื้อผลิตภัณฑ์ ระบบและบุคคลดังกล่าวจะทำการรีไซเคิลผลิตภัณฑ์ได้อย่างปลอดภัยต่อสิ่งแวดล้อม

อุปกรณ์นี้ไม่ได้มีเจตนาเพื่อการใช้งานโดยบุคคลต่างๆ (รวมถึงเด็ก) ซึ่งมีความบกพร่องทางกายภาพ ประสาทสัมผัส หรือสภาพจิตใจ หรือขาดประสบการณ์และความรู้หากบุคคลดังกล่าวไม่ได้รับการควบคุมดูแลหรือได้รับการแนะนำเกี่ยวกับการใช้งานอุปกรณ์โดยผู้ที่รับผิดชอบในความปลอดภัยของบุคคลดังกล่าว เด็กจะต้องอยู่ในการควบคุมดูแลเพื่อให้แน่ใจได้ว่า เด็กจะไม่เล่นกับอุปกรณ์นี้ ตรวจสอบให้แน่ใจว่า คุณได้ตัดการเชื่อมต่ออุปกรณ์จากแหล่งจ่ายไฟก่อนที่จะถอดอุปกรณ์ป้องกันออก

ผลิตภัณฑ์นี้เป็นไปตามความเข้มข้นที่อนุญาตสูงสุดของโอโซนที่ 0.050 ส่วนต่อล้านโดยปริมาตร (ppmv) ในช่วงเวลา 24 ชั่วโมง ค่าเตือน: ความเสี่ยงจากการเกิดไฟฟ้าดูด – คำแนะนำสำหรับการบำรุงรักษาไว้สำหรับการใช้งานโดยผู้ที่มีคุณสมบัติเหมาะสมเท่านั้น เพื่อเป็นการลดความเสี่ยงจากการเกิดไฟฟ้าดูด คุณจะต้องไม่ทำการบำรุงรักษาอินไดนอเหนือไปจากการบำรุงรักษาที่ระบุไว้ในคู่มือการใช้งานหากคุณไม่ได้มีคุณสมบัติเหมาะสมในการทำเช่นนั้น
คำเตือน: ตัดการเชื่อมต่อจากแหล่งจ่ายไฟก่อนที่จะทำการบำรุงรักษา

เริ่มต้นใช้งาน

เริ่มต้นการเตรียมการ

การถอดไส้กรอง

1. พลิกเครื่องฟอกอากาศลง บิดฝาครอบไส้กรองทวนเข็มนาฬิกา และนำฝาครอบไส้กรองออกมา

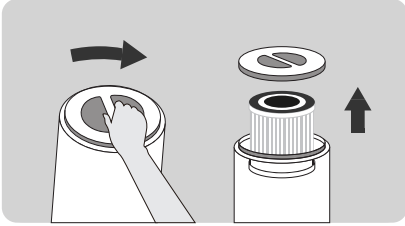

2. ไส้กรองอยู่ในเครื่องฟอกอากาศ กรุณานำฝาครอบไส้กรองออกเพื่อให้สามารถนำไส้กรองออกมาได้

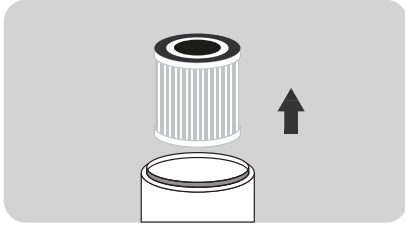

3. นำไส้กรองออกจากบรรจุภัณฑ์พลาสติก

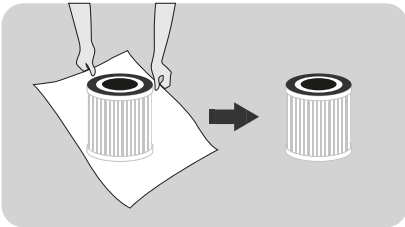

- กรุณาทดตะแกรงช่องลมออกให้เข้าที่ หลังจากใส่น้ำแล้วก่อนที่จะเริ่มต้นผลิตภัณฑ์

การใส่ไส้กรอง

- ใส่ไส้กรองกลับเข้าไปในเครื่องฟอกอากาศ (คุณจะต้องวางด้านที่มีเชือกออกด้านนอก)

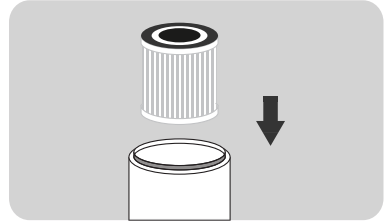

2. เปลี่ยนฝาและฝาครอบ บิดฝาครอบไส้กรองตามเข็มนาฬิกาเพื่อขึ้นให้แน่น

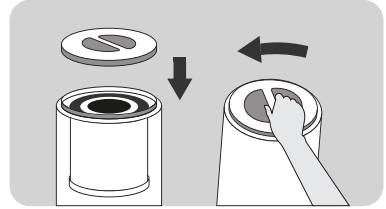

เติมน้ำลงในอ่างน้ำ

หากคุณจำเป็นต้องใช้ฟังก์ชันการทำความชื้น คุณจะต้องกดและเปิดตะแกรงช่องลมออก หยิบฝาคกรอบอ่างน้ำบนอ่างน้ำขึ้นมาและเปิดออก ใส่น้ำในปริมาณที่เหมาะสมลงไปในห้องน้ำ จากนั้นจึงใส่ฝาคกรอบอ่างน้ำและตะแกรงช่องลมออกกลับเข้าที่

(คุณจะต้องเทน้ำในอ่างน้ำทิ้ง และเปลี่ยนเป็นน้ำใหม่)

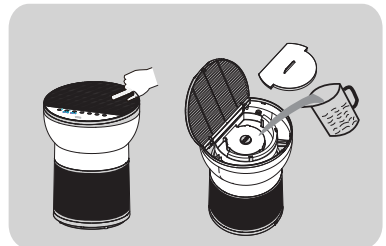

เริ่มต้นใช้งาน

เริ่มต้นการเตรียมการ



- ไล้กรองเป็นอุปกรณ์สิ้นเปลือง ดังนั้นจึงไม่อยู่ในนโยบายการรับประกันผลิตภัณฑ์ของเรา กรุณายืนยันว่า ไล้กรองอยู่ในสภาพที่ดีก่อนที่จะนำวัสดุกันกระแทกออก
- กรุณาอย่าใช้เครื่องฟอกอากาศโดยที่ไม่มีไล้กรอง
- คุณจะต้องตัดการเชื่อมต่ออุปกรณ์ไล้กรองจากแหล่งจ่ายไฟก่อนที่จะทำการเปลี่ยนองค์ประกอบของไล้กรอง
- เหน้าที่เหลืออยู่ในอ่างน้ำทิ้ง และเช็ดอ่างน้ำให้แห้ง

การเปิดเครื่อง

- วางเครื่องฟอกอากาศไว้บนผิวหน้าในแนวนอน จากนั้นจึงเสียบปลั๊กเข้าไปในเต้ารับ

- ผลิตภัณฑ์นี้สามารถใช้ได้กับเต้ารับ 100-240V 50/60Hz เท่านั้น
- ก่อนที่จะเสียบปลั๊กเข้าไปในเต้ารับ กรุณาตรวจสอบให้แน่ใจว่า มือและปลั๊กของคุณแห้งสนิท หากมีน้ำอยู่ที่มือของคุณหรือที่ปลั๊ก กรุณาเช็ดมือและปลั๊กให้แห้งก่อนที่จะเสียบปลั๊กเข้าไปในเต้ารับ
- หลังจากเปิดเครื่องแล้ว ไฟบนแผงควบคุมจะสว่างขึ้นหนึ่งครั้ง หลังจากผ่านไป 1 วินาที ไฟอื่นๆ ทั้งหมดจะดับลงยกเว้นไฟลวดซีทีซึ่งสว่างแค่ครึ่งเดียว

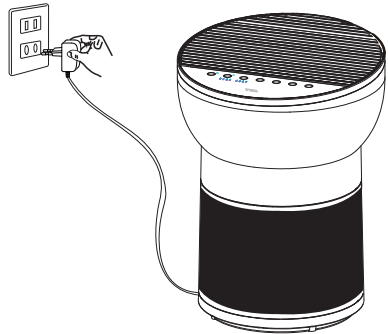

- กรุณาปิดประตูและหน้าต่างเมื่อใช้งานเครื่องฟอกอากาศ
- หากคุณภาพของอากาศไม่ดีขึ้นหลังจากที่เครื่องฟอกอากาศทำงานมาเป็นระยะเวลาหนึ่งแล้ว กรุณาเปิดประตูและหน้าต่างเพื่อคงไว้ซึ่งการไหลเวียนของอากาศ (ในสภาพแวดล้อมที่ย่ำแย่)

แผงควบคุม

แผงควบคุมของ brevia A2

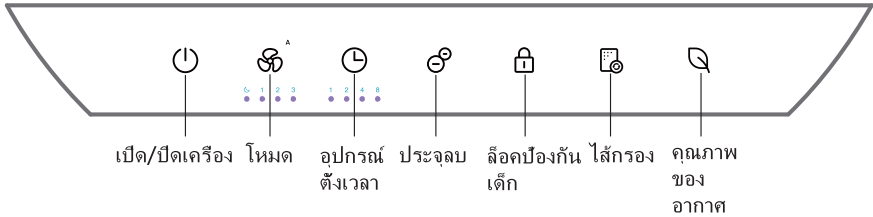

แผงควบคุมของ brevia A2 Wi-Fi

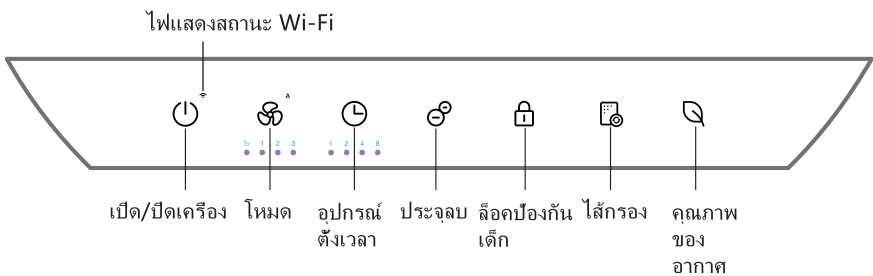

คำแนะนำ

เปิด/ปิดเครื่อง



ไฟติด



เสียบปลั๊กเข้าไปในเต้ารับ และกดปุ่ม “เปิด/ปิดเครื่อง” เพื่อเปิดเครื่องฟอกอากาศ

- ในโหมดสแตนด์บาย ให้คุณกดปุ่มเปิดปิดเครื่องหนึ่งครั้งเพื่อเริ่มต้นการทำงานของเครื่องฟอกอากาศ
- หากเครื่องฟอกอากาศไม่ได้อยู่ในโหมด “สแตนด์บาย” ให้คุณกดปุ่มนี้ เครื่องฟอกอากาศจะออกจากสถานะในปัจจุบัน และจะเข้าสู่โหมดสแตนด์บายในขณะที่ไฟของปุ่มเปิดปิดเครื่องจะสว่างแค่ครึ่งเดียว * โหมดสแตนด์บายจะหมายถึงการที่แหล่งจ่ายไฟถูกเปิดอยู่แต่ไม่ได้เปิดเครื่องฟอกอากาศ (การใช้งานแรกจะเป็นโหมดอัตโนมัติในขณะที่การใช้งานในครั้งต่อไป อาจจะดำเนินต่อไปจนถึงสถานะสแตนด์บายก่อนที่จะปิดเครื่องฟอกอากาศ)

โหมด



ไฟติด

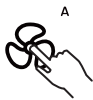

- เมื่ออยู่ในสถานะการทำงาน ให้คุณกดปุ่มความเร็วลมเพื่อปรับความเร็วลม ความเร็วลมจะมีลำดับดังต่อไปนี้:

อัตโนมัติ – นอนหลับ – ระดับที่ 1 – ระดับที่ 2 – ระดับที่ 3

- ในโหมดอัตโนมัติเมื่อคุณภาพอากาศดีเยี่ยม เครื่องฟอกอากาศจะทำงานในระดับที่หนึ่ง เมื่อคุณภาพอากาศปานกลาง เครื่องฟอกอากาศจะทำงานในระดับที่สอง และเมื่อคุณภาพอากาศแย่ เครื่องฟอกอากาศจะทำงานในระดับที่สาม

- ในโหมดนอนหลับ ไฟทั้งหมดจะมีความสว่างที่ 50% กดปุ่มความเร็วลมค้างไว้เป็นเวลา 3 วินาทีเพื่อปิดไฟบนแผงควบคุม และกดปุ่มความเร็วลมค้างไว้เป็นเวลา 3 วินาทีเพื่อเปิดไฟบนแผงควบคุม หากไฟบนแผงควบคุมดับ เมื่อคุณสัมผัส ไฟที่เหลือบนปุ่มควบคุมจะสว่างที่ 50% ของสถานะการทำงานของแต่ละฟังก์ชัน และไฟจะดับลงอีกครั้งหากไม่มีการใช้งานภายใน 10 วินาที

อุปกรณ์ตั้งเวลา



ไฟติด



- กดปุ่มอุปกรณ์ตั้งเวลาในโหมดเปิดเครื่องเพื่อเปิดใช้งานฟังก์ชันอุปกรณ์ตั้งเวลา คุณสามารถตั้งเวลาได้เป็น 1 ชม. – 2 ชม. – 4 ชม. – 8 ชม. – ยกเลิกการตั้งเวลา และไฟแสดงสถานะที่เกี่ยวข้องจะเปลี่ยนเป็นสีขาว หลังจากตั้งค่าให้อุปกรณ์ตั้งเวลาปิดแล้ว ให้คุณกดปุ่มเปิดปิดเครื่องเพื่อยกเลิกการตั้งค่าอุปกรณ์ตั้งเวลา และเข้าสู่โหมดสแตนด์บาย

ประจุลม



ไฟติด



- ในโหมดเปิดเครื่อง ให้คุณกดปุ่มประจุลมเพื่อเปิดใช้งานฟังก์ชันประจุลม และกดปุ่มประจุลมอีกครั้งเพื่อปิดใช้งานฟังก์ชันประจุลม

ล็อคป้องกันเด็ก



ไฟติด



- กดค้างไว้เป็นเวลา 3 วินาทีเพื่อเปิดใช้งานการล็อค หลังจากเปิดใช้งานการล็อคแล้ว แผงควบคุมจะไม่สามารถใช้งานได้ ในขณะที่ปุ่มล็อคป้องกันเด็กจะสว่างสองครั้งเมื่อสัมผัสไปที่ปุ่มใดก็ตาม กดค้างไว้เป็นเวลา 3 วินาทีเพื่อปิดใช้งานการล็อค

คำแนะนำ

ไส้กรอง



ไฟติด



- อุปกรณ์ตั้งเวลาในเครื่องจะคำนวณเวลาทำงานสะสม เมื่อไฟแสดงสถานะไส้กรองสว่างเป็นสีแดง (ทุกครั้งที่เครื่องฟอกอากาศเริ่มต้นทำงาน) และกริ่งส่งเสียงดังสามครั้งแสดงว่าไส้กรองใกล้จะหมดอายุแล้ว เมื่อไฟแสดงสถานะไส้กรองสว่างเป็นสีแดง (ทุกครั้งที่เครื่องฟอกอากาศเริ่มต้นทำงาน) และกริ่งส่งเสียงดังห้าครั้ง กรุณาเปลี่ยนไส้กรองให้ทันเวลา
(เวลาของอุปกรณ์ตั้งเวลาได้รับการคำนวณโดยการทดสอบการจำลองสถานการณ์ในห้องปฏิบัติการซึ่งอาจจะไม่สอดคล้องกับการใช้งานจริงได้ เมื่อประสิทธิภาพของการฟอกอากาศเปลี่ยนแปลง กรุณาเปลี่ยนไส้กรองล่วงหน้า)
- หลังจากเปลี่ยนไส้กรองแล้ว ให้คุณกดปุ่มรีเซ็ตไส้กรองค้างไว้เป็นเวลา 3 วินาที กริ่งจะส่งเสียงดังหนึ่งครั้งในขณะที่ไฟแสดงสถานะจะเปลี่ยนเป็นสีเขียว

คุณภาพของอากาศ (ไม่มีฟังก์ชันปุ่ม)



- คุณภาพของอากาศในปัจจุบันจะได้รับการกำหนดตามการอ่านค่าของเซ็นเซอร์ตรวจจับฝุ่นละอองและเซ็นเซอร์ VOC ในขณะที่คุณภาพอากาศในปัจจุบันจะได้รับการแสดงผ่านไฟ LED ทั้งสามสี
หากสีของไฟเป็นสีเขียวแสดงว่าคุณภาพอากาศดีเยี่ยม
หากสีของไฟเป็นสีเหลืองแสดงว่าคุณภาพปานกลาง
หากสีของไฟเป็นสีแดงแสดงว่าคุณภาพอากาศแย่

การเชื่อมต่อ Wi-Fi (สำหรับ breva A2 Wi-Fi เท่านั้น)



- เมื่อเปิดอุปกรณ์แล้ว ให้คุณกดปุ่มเปิดปิดเครื่องค้างไว้เป็นเวลา 3 วินาที จากนั้นกริ่งจะส่งเสียงดังขึ้นแสดงว่าอุปกรณ์พร้อมจะจับคู่แล้ว
- เมื่อเครื่องฟอกอากาศเข้าสู่เครือข่าย ไฟแสดงสถานะ Wi-Fi จะสว่างอย่างรวดเร็ว
- มีข้อกำหนดปรับแต่งค่าเครือข่ายของเครื่องฟอกอากาศเรียบร้อยแล้ว ไฟแสดงสถานะ Wi-Fi จะติดอยู่เสมอ
- Wi-Fi จะปิดเองโดยอัตโนมัติหากไม่มีการจับคู่หรือไม่มีการใช้งานเป็นเวลา 8 นาที

คำแนะนำการเชื่อมต่อแอป

สำหรับ breeva A2 Wi-Fi เท่านั้น

1. ดาวน์โหลดแอป

คุณสามารถสแกนคิวอาร์โค้ดที่ด้านล่างเพื่อดาวน์โหลดแอป TCL HOME ผ่านซอฟต์แวร์อื่น หรือค้นหาแอป "TCL HOME" ใน App Store และ Google Play Store เพื่อดาวน์โหลดและติดตั้งแอปได้



2. การปรับแต่งค่าอุปกรณ์

เมื่อเปิดอุปกรณ์แล้ว ให้คุณกดปุ่มเปิดปิดเครื่องค้างไว้เป็นเวลา 3 วินาทีที่รีจิสเตอร์เสียงตั้งหมึ้ทีวี ไฟแสดงสถานะ Wi-Fi จะสว่างอย่างรวดเร็วในขณะที่อุปกรณ์จะเข้าสู่สถานะการปรับแต่งค่า เมื่อไฟแสดงสถานะ Wi-Fi ติดอยู่เสมอ คุณสามารถใช้แอป TCL HOME ในการใช้งานอุปกรณ์หลังจากทำการปรับแต่งค่าเรียบร้อยแล้ว

[ปิด Wi-Fi]: กดปุ่มเปิดปิดเครื่องค้างไว้เป็นเวลา 3 วินาทีเพื่อเข้าสู่การปรับแต่งค่าสถานะเครือข่าย (ไฟแสดงสถานะของ Wi-Fi จะสว่าง) กดปุ่มเปิดปิดเครื่องอีกครั้งเพื่อปิด Wi-Fi



การแจ้งเตือน

หากการเชื่อมต่อของคุณล้มเหลว กรุณาตรวจสอบรายการดังต่อไปนี้

- A. ตรวจสอบให้แน่ใจว่า คุณได้เปิดสวิตช์ของคุณ
- B. เมื่อคุณจะเพิ่มอุปกรณ์ คุณจะต้องตรวจสอบให้แน่ใจว่า คุณได้เชื่อมต่อเข้ากับ Wi-Fi แล้ว
- C. วางโทรศัพท์มือถือให้อยู่ใกล้กับอุปกรณ์มากที่สุดเท่าที่จะเป็นไปได้
- D. โทรศัพท์ไม่ได้อยู่ในโหมดประหยัดพลังงาน

3. การสั่งการด้วยเสียง

หลังจากทำการปรับแต่งค่าเรียบร้อยแล้ว ให้คุณใส่อินเทอร์เฟสการใช้งานของอุปกรณ์ และคลิกที่มุมขวาด้านบนเพื่อป้องกันการตั้งค่าการสั่งการด้วยเสียง

- A. คลิกที่ฟังก์ชันเพื่อเริ่มต้นการเชื่อมต่อเข้ากับระบบสั่งการด้วยเสียง
- B. TCL HOME ได้รับการติดตั้งมาพร้อมกับระบบสั่งการด้วยเสียงของ ALEXA และ Google คุณสามารถเลือกระบบสั่งการด้วยเสียงที่คุณชอบได้
- C. ระบบสั่งการด้วยเสียงจะแสดงคำแนะนำในการสั่งการด้วยเสียง

เคล็ดลับ

- A. การใช้งานจริงอาจแตกต่างไปจากรายละเอียดข้างต้นเล็กน้อยเนื่องจากแอปมีการอัปเดตอยู่ตลอดเวลา กรุณาปฏิบัติตามคำแนะนำในแอปเวอร์ชันปัจจุบัน
- B. การเชื่อมต่อ Wi-Fi รองรับเฉพาะเครือข่ายที่ความถี่ 2.4GHz เท่านั้น และไม่รองรับเครือข่ายในย่านความถี่ 5GHz

หมายเหตุ: เมื่อเชื่อมต่อ Wi-Fi แล้ว ให้คุณเปิดเครื่องฟอกอากาศโดยการสัมผัสที่ หนึ่งครั้ง ในเวลาเดียวกัน หากคุณไม่ได้เปิด Wi-Fi เครื่องหมาย จะเปิดอยู่เสมอในขณะที่ความสว่างจะลดลงเป็น 50% เมื่อตัดการเชื่อมต่อ Wi-Fi แล้ว คุณสามารถจับคู่ Wi-Fi อีกครั้งได้โดยการปฏิบัติตามขั้นตอนของ "การเปิดฟังก์ชัน Wi-Fi"

การบำรุงรักษา

ข้อควรระวังสำหรับการบำรุงรักษา:

- ก่อนที่จะทำการบำรุงรักษา คุณจะต้องถอดปลั๊กเครื่องฟอกอากาศและตัดการเชื่อมต่อแหล่งจ่ายไฟก่อน

ไส้กรองคอมโพสิต

- ใช้เครื่องดูดฝุ่นในการบำรุงรักษาไส้กรอง
- ไส้กรองเป็นสิ่งที่ไม่สามารถล้างได้

※ กรุณาทำความสะอาดไส้กรองทั้งสองสัปดาห์

ทำความสะอาดไส้กรองโดยใช้เครื่องดูดฝุ่น

- วัสดุที่ใช้ทำไส้กรองมักชำรุดเสียหายได้ง่าย ดังนั้น จึงต้องไม่ทำความสะอาดไส้กรองอย่างรุนแรงเพื่อหลีกเลี่ยงการทำให้ไส้กรองชำรุดเสียหาย

※ ไส้กรองเป็นอุปกรณ์เส้นเปลี่ยนซึ่งไม่ครอบคลุมอยู่ในการรับประกันผลิตภัณฑ์ กรุณาบำรุงรักษาและใช้งานเครื่องฟอกอากาศอย่างเหมาะสมเพื่อหลีกเลี่ยงความเสียหาย

หัวฉีดแปรทรง
หัวฉีดลม



⚠ การแจ้งเตือน

- ห้ามใช้งานเครื่องฟอกอากาศหากถอดไส้กรองออกแล้ว (เครื่องฟอกอากาศจะสูญเสียฟังก์ชันการกำจัดฝุ่นและการดับกลิ่นในขณะที่ยังมีฝุ่นสะสมอยู่ ซึ่งอาจทำให้เซ็นเซอร์ในอุปกรณ์ทำงานผิดพลาดได้)
- คุณจะต้องไม่วางอุปกรณ์เสริมที่ถอดออกเอาไว้แบบสะเปะสะปะระหว่างที่คุณทำการบำรุงรักษาเครื่องฟอกอากาศ (คุณอาจจะเดินสะดุดหรือทำให้อุปกรณ์เสริมชำรุดเสียหายในขณะที่ยังเด็กอาจได้รับบาดเจ็บจากการเดินอุปกรณ์เสริมดังกล่าว)
- มีอ่างน้ำอยู่ที่ด้านในของผลิตภัณฑ์ หากผลิตภัณฑ์ตกลงมาหรือล้มคว่ำลง น้ำที่อยู่ในอ่างน้ำอาจจะหกออกมาได้ กรุณาหยุดผลิตภัณฑ์ให้ตรงและตั้งไว้เป็นเวลา 2 ชั่วโมงก่อนที่จะรีเซ็ต

- เช็ดเครื่องฟอกอากาศและแผงควบคุม โดยใช้ผ้านุ่มบิด
- กรุณาอย่าเช็ดเครื่องฟอกอากาศโดยใช้ผ้าเนื้อแข็ง มีขนสั้น ผ้าด้าย ก้าวอาจทำให้ผิวหน้าเสียหายได้
- กรุณาอย่าเช็ดเครื่องฟอกอากาศโดยใช้ผ้าเนื้อแข็ง มีขนสั้น ผ้าด้าย ก้าวอาจทำให้ผิวหน้าเสียหายได้
- กรุณาใช้ผ้าแห้งในการเช็ดสายไฟเพื่อไม่ให้มีน้ำหลงเหลืออยู่บนผิวหน้าของปลั๊กไฟซึ่งอาจก่อให้เกิดไฟฟ้าดูดได้
- กรุณาใช้สารทำความสะอาดที่เป็นกลางและห้ามใช้สารกำจัดกลิ่นที่เป็นเบส สารทำความสะอาดที่เป็นด่าง ทินเนอร์ สารฟอกขาว แอลกอฮอล์หรือน้ำมันเบนซินในการทำความสะอาดเครื่องฟอกอากาศ

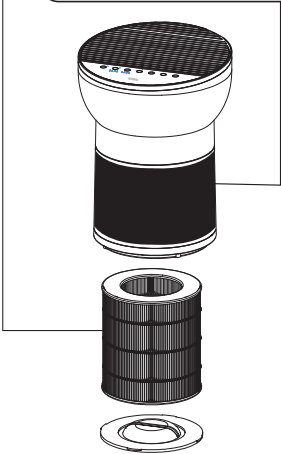

เวลาอ้างอิงสำหรับการเปลี่ยนไส้กรอง	
	ระยะเวลาของการเปลี่ยนไส้กรอง
ไส้กรองคอมโพสิต	เมื่อไฟแสดงสถานะบนแผงควบคุมสว่าง (คุณจะต้องเปลี่ยนไส้กรองทุก 6 เดือนหลังจากใช้งาน)
เงื่อนไข:	เวลาของการใช้งานผลิตภัณฑ์จะเท่ากับ 12 ชั่วโมง / วัน ในขณะที่ยังมีไฟแสดงสถานะสว่างเป็นปกติ
หากมีลมภายในสภาพแวดล้อมรุนแรง	กรุณาลดระยะเวลาของการเปลี่ยนไส้กรองตามความเหมาะสม

- ※ ระยะเวลาของการเปลี่ยนไส้กรองอาจจะเปลี่ยนแปลงได้ขึ้นอยู่กับการใช้งานจริง สภาพแวดล้อมและวิธีการใช้งาน หากประสิทธิภาพไม่ดี กรุณาเปลี่ยนไส้กรองให้ทันเวลา
- หลังจากเปลี่ยนไส้กรองแล้ว ให้คุณกดปุ่มไฟค้างไว้เป็นเวลา 3 วินาที ทีวีจะส่งเสียงดังหนึ่งครั้ง การที่ไฟแสดงสถานะบนแผงควบคุมเปลี่ยนจากสีแดงเป็นสีขาวแสดงว่าการรีเซ็ตเรียบร้อยแล้ว
- กรุณาจำกัดไส้กรองที่ใช้งานแล้วในฐานะที่เป็นขยะที่เผาไหม้ไม่ได้

การแก้ไขปัญหา

ด้านล่างนี้คือปัญหาที่คุณอาจพบเจอระหว่างการใช้งาน หาก你不能แก้ไขปัญหาได้ตามข้อมูลด้านล่าง กรุณาติดต่อตัวแทนจำหน่ายในท้องถิ่นของคุณ

ปัญหา	วิธีแก้ปัญหาที่เป็นไปได้
ไฟแสดงสถานะสีแดงบนแผงควบคุมสว่างเป็นเวลานาน	คุณได้เพิกเฉยต่อการแจ้งเตือนให้เปลี่ยนไส้กรอง การที่ไฟแสดงสถานะสีแดงบนแผงควบคุมเริ่มสว่างแสดงว่าคุณไม่ได้เปลี่ยนไส้กรองให้ทันเวลา คุณจะต้องเปลี่ยนไส้กรอง และกดปุ่มไฟค้างไว้เป็นเวลา 3 วินาที หลังจากทำการรีเซ็ตเรียบร้อยแล้ว ไฟแสดงสถานะจะดับลง
ไม่มีการปล่อยลมออกจากช่องลมออก	ผลิตภัณฑ์ไม่ได้รับการเชื่อมต่อเข้ากับแหล่งจ่ายไฟ กรุณาเสียบปลั๊กเข้าไปในเต้ารับ และเปิดผลิตภัณฑ์
ผลิตภัณฑ์ทำงานมาเป็นเวลานาน และคุณภาพของอากาศไม่ดีขึ้นอย่างมีนัยสำคัญ	คุณอาจไม่สามารถใส่ไส้กรองบางชนิดได้เนื่องจากไส้กรองดังกล่าวจะต้องอยู่ที่ด้านในผลิตภัณฑ์ กรุณาตรวจสอบให้แน่ใจว่าคุณได้ใส่ไส้กรองตามลำดับที่ถูกต้องโดยเริ่มต้นจากไส้กรองที่อยู่ด้านหลังซึ่งได้แก่ฐานไส้กรองคอมโพสิต
	ความชื้นในอากาศสูงเกินไปจึงทำให้เกิดโอโซนที่อันตราย ห้ามวางผลิตภัณฑ์ไว้ในที่ซึ่งมีความชื้นสูงอย่างห้องนอน ห้องนำ ฯลฯ
	มีสิ่งกีดขวางอยู่รอบผลิตภัณฑ์ซึ่งส่งผลกระทบต่อประสิทธิภาพการฟอกอากาศ (ดูที่คำแนะนำการใช้งาน)
ห้องที่ผลิตภัณฑ์นี้อยู่มีขนาดใหญ่เกินไป ขนาดพื้นที่ห้องที่แนะนำสำหรับผลิตภัณฑ์นี้จะอยู่ที่ประมาณ 182 ตารางฟุต	
กำจัดสิ่งสกปรกในอากาศออกได้ยาก	ไส้กรองสกปรกไปหรือไม่? หากประสิทธิภาพการทำงานของไส้กรองไม่ดีขึ้นหลังจากทำการบำรุงรักษา กรุณาเปลี่ยนไส้กรอง
ลมที่เป่าออกมาจากช่องลมออกมีกลิ่นแปลกๆ	สามารถใช้เครื่องฟอกอากาศในที่ซึ่งมีกลิ่นแรงได้หรือไม่? หากคุณใช้เครื่องฟอกอากาศในที่ซึ่งมีกลิ่นแรง เช่น บุหรี่และบาร์บีคิว ไส้กรองอาจจะมีกลิ่นไม่พึงประสงค์เป็นเวลานานหลายสัปดาห์หรือหลายเดือนได้ กรุณาเปลี่ยนไส้กรอง และรักษาไส้กรองให้ระบอบอากาศดี
ไม่มีการตอบสนองหลังจากสัมผัสปุ่มต่างๆ	กรุณาเขียนว่าคุณได้กดล๊อคป้องกันเด็กแล้วหรือไม่ คุณจำเป็นต้องกดปุ่มล๊อคป้องกันเด็กค้างไว้เป็นเวลา 3 วินาทีเพื่อปลดล๊อคปุ่มล๊อคป้องกันเด็ก จากนั้นจึงค่อยสัมผัสปุ่มอื่นๆ เพื่อใช้งานอุปกรณ์
คุณไม่สามารถเปิดถังน้ำได้หลังจากใส่น้ำแล้ว	กรุณาตรวจสอบว่าสวิตช์ช่องลมออกถูกกดเข้าที่หรือไม่

ข้อมูลจำเพาะ

รุ่นของผลิตภัณฑ์	breeva A2/breeva A2 Wi-Fi
แรงดันไฟฟ้าที่กัก	24V ===
พิกัดกำลัง	26W
อัตราการสร้างอากาศบริสุทธิ์ (CADR)	117 cfm 200 ตร.ม./ชม.
ขนาดพื้นที่ห้อง	182 ตารางฟุต

ฝ่ายบริการลูกค้า

เราอุทิศตัวให้ความพึงพอใจ 100% ของคุณ และอยากจะได้รับข้อเสนอแนะของคุณที่มีต่อผลิตภัณฑ์และบริการของเรา หากมีสิ่งใดที่ไม่เป็นไปตามความคาดหวังของคุณ หรือหากคุณมีข้อสงสัยเกี่ยวกับผลิตภัณฑ์ใหม่ของคุณ กรุณาติดต่อเราที่ www.tcl.com ทันที

TCL OVERSEAS MARKETING LIMITED

ชั้น 7 อาคาร 22E เลขที่ 22 ไชยณรงค์ ปาร์ค อีสต์ อเวนิว ซ่งกง ไชยณรงค์ ปาร์ค เขตชาติน

www.tcl.com

*กรุณาเตรียมใบแจ้งหนี้และหมายเลข ID ของใบสั่งซื้อของคุณให้พร้อมก่อนที่จะติดต่อฝ่ายบริการลูกค้า



空氣淨化器

使用說明書

型號：breeva A2；breeva A2 Wi-Fi

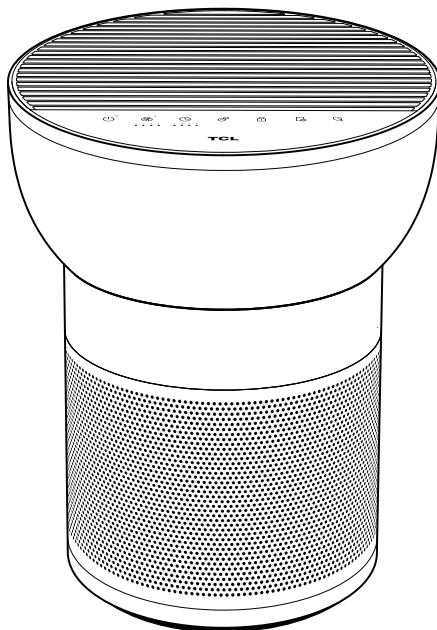

請認真閱讀並妥善保管本說明書
(亦可登錄www.TCL.COM閱讀本說明書)



型號：breeva A2；breeva A2 Wi-Fi

此設備符合 FCC 規則第 15 部分。操作必須符合以下兩個條件：(1) 此設備不會造成有害干擾，並且 (2) 此設備必須接受任何收到的干擾，包括可能導致意外操作的干擾。請注意，如果對本產品的更改或修改未經負責合規性的一方明確批准，可能會使使用者失去操作設備的許可權。

目錄

產品介紹	110
裝箱清單	110
各部位名稱	111
安全注意事項	112-113
使用準備	114-115
控制台	115
使用方法	116-117
APP連網說明	117
維護保養	118
故障排除	119
規格參數	119
客戶支援	120

產品介紹

本空氣淨化器能強力去除煙塵，適用於香煙、灰塵、花粉等顆粒污染物較多的場所，如室內、吸煙區等，減少您和家人被二手煙、霧霾危害的機率，保護您和家人的健康。

本空氣淨化器配備了複合濾網，能高效去除空氣中的顆粒物，有效去除 PM2.5 級別顆粒物，甲醛，臭氣（煙氣），讓您呼吸的空氣潔淨、清新。

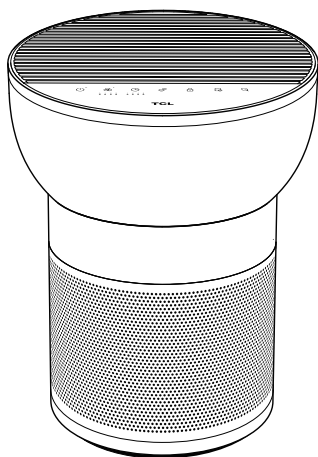

● 複合濾網

可吸附煙塵、花粉、塵埃，過濾空氣中的細菌，具有抗菌功能，能高效去除空氣中的甲醛、TVOC、臭氣（煙氣），深度潔淨空氣，有效去除PM2.5。

裝箱清單

裝箱位置	主機包裝				
形狀名稱	 主機	 濾網	 適配器	 說明書	 其他文件
數量	1	1	1	1	1

各部位名稱

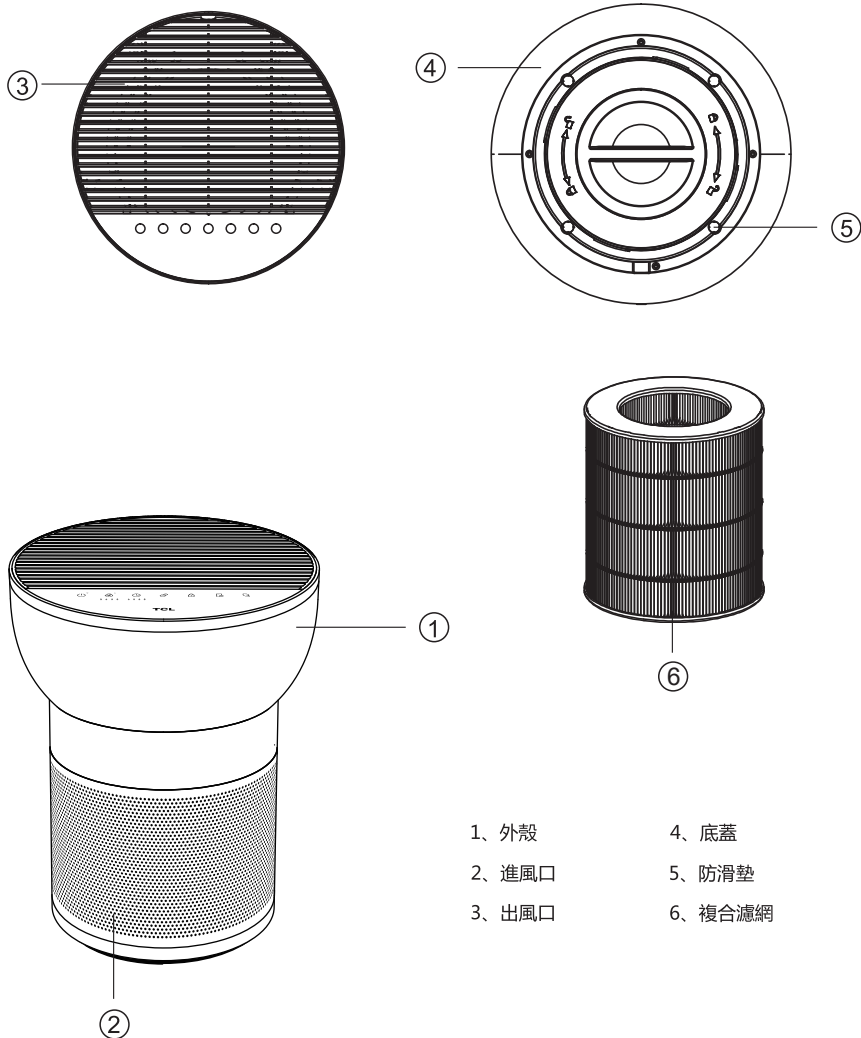

- 1、外殼
- 2、進風口
- 3、出風口
- 4、底蓋
- 5、防滑墊
- 6、複合濾網

安全注意事項

請務必遵守

- 在操作設備前，請仔細閱讀使用說明書，並妥善存放，以備隨時參閱。
- 僅在生活空間和規定的技術資料範圍內使用本設備。使用不當會危及健康和生命。
- 兒童無法意識到使用電器的危險。因此，當兒童靠近正在運行的設備時，請務必對其進行監督。
- 操作設備時，只能使用提供的原裝部件。僅在室溫（>10°C）下使用本設備。
- 本設備只能使用隨附的電源設備。
- 只能在安全超低電壓下為本設備供電。
- 不熟悉使用說明書的人員、兒童以及受藥物、酒精或毒品影響的人員不得操作本機或僅在監督下操作本設備。
- 如果電源線有缺陷或設備因跌落等原因而損壞，請勿使用設備。
- 只能在完全組裝的狀態下操作本設備。
- 切勿拉扯電線或用濕手從電源插座上拔下電源插頭。
- 僅能將本設備置於水準且乾燥的表面上。
- 不得操作明顯受損的設備。
- 切勿將本設備浸入水或其他液體中。
- 將本設備置於不易被撞倒的地方。
- 清潔、保養或不使用本設備時，請拔下電源插頭。
- 請勿用地毯或其他物體覆蓋電線。妥善放置本設備，避免電線絆倒他人
- 請勿在含有易燃物品、氣體或蒸汽的房間內操作本設備。
- 請勿將本設備置於雨中，也不要潮濕的房間中使用本設備。
- 請勿將任何異物插入本設備。
- 切勿坐在本設備上，也不要在本設備上放置任何物品。
- 切勿使電線被門檻卡住或被其他重物擠壓！
- 在操作過程中請勿移動本設備。
- 對於8歲及以上的兒童以及身體、感官或心理能力低下或缺乏經驗和知識的人員，如果他們已接受有關安全使用本設備的監督或指導，並瞭解所涉及的危險，則可以用本設備。禁止兒童操作本設備。在沒有監督的情況下，兒童不得清潔和維護本設備。
- 此設備符合FCC規則第15部分。操作必須符合以下兩個條件：（1）此設備不會造成有害干擾，並且（2）此設備必須接受任何收到的干擾，包括可能導致意外操作的干擾。請注意，如果對本產品的更改或修改未經負責合規性的一方明確批准，可能會使使用者失去操作設備的許可權。注：根據FCC規則第15部分的規定，本設備已測試合格，符合B類數位設備的限制條件。這些限制條件旨在提供合理的保護，以防止在住宅安裝中產生有害干擾。本設備會產生、使用並輻射射頻能量，如果未按照說明進行安裝和使用，可能會對無線電通信造成有害干擾。但是，不能保證在特定安裝中不會發生干擾。
- 如果本設備確實對無線電或電視接收造成有害干擾（可關閉和打開設備進行確定），則鼓勵用戶嘗試採用以下一種或多種措施，以消除干擾：
 - (1) 重新調整或擺放接收天線。
 - (2) 增加本設備和接收器之間的距離。
 - (3) 將本設備連接到不同於接收器所連接電路的插座上。
 - (4) 諮詢經銷商或有經驗的無線電/電視技術人員，以獲取說明。
- 本設備包含符合加拿大創新、科學與經濟發展部（Innovation, Science and Economic Development Canada）免執照RSS標準的免執照發射器/接收器。操作必須符合以下兩個條件：
 - (1) 本設備可能不會造成干擾。
 - (2) 本設備必須接受任何干擾，包括可能導致設備意外操作的干擾。
- 本設備符合FCC和IC針對非受控環境規定的射頻輻射暴露限值。必須安裝和操作用於此發射器的天線，以使其與所有人員保持至少20釐米的間隔距離，並且不得與其他任何天線或發射器一起放置或操作。安裝人員必須確保本設備（手機除外）與用戶之間保持20釐米的間隔距離。

安全注意事項

請務必遵守



此標記表明，本設備不應與歐盟規定的其他家庭廢棄物一起處理。為防止不受控制的廢棄物處置可能對環境造成的危害或人員的死亡，務必負責任地回收利用廢棄物，以促進物質資源的可持續再利用。要退回舊設備，請使用退回和回收系統，或聯繫購買本設備的零售商。本設備可以用於環保回收。

身體、感官或精神能力低下或缺乏經驗和知識的人員（包括兒童）不宜使用本設備，除非由負責其安全的人員對他們使用本產品的情況進行監督或指導。應監督兒童，以確保他們不操作本設備。在拆下防護罩之前，確保本設備與電源線斷開。

本設備符合24小時內最大允許臭氧濃度為百萬分之0.050（ppmv）的要求。

警告：有觸電危險 - 這些維修說明僅供合格人員使用。為降低觸電風險，除非有資格進行操作，否則請勿執行操作說明中未列明的任何維修服務。

警告：維修前請斷開電源。

使用準備

開機準備

拆濾網

- 1、抓住底座順時針旋轉，拆下底座；

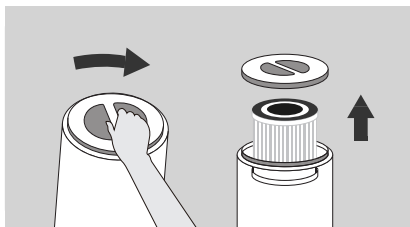

- 2、將複合濾網從產品中拿出；

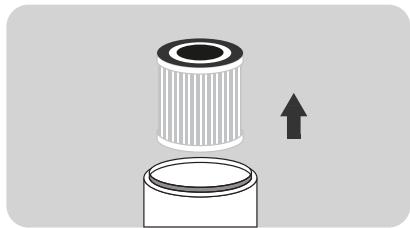

- 3、將濾網從塑膠袋中拿出。

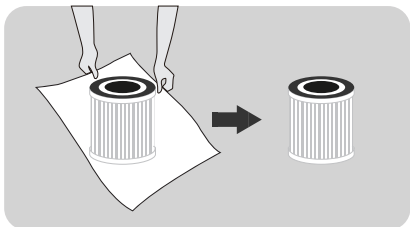

- 由於濾網屬消耗性器件，不屬整機保修範圍，請在拆除保護袋前確認濾網完好。
- 請不要在未裝入濾網的情況下使用空氣淨化器。
- 更換濾芯前，必須斷開電源。清除水槽內剩餘的水並擦乾水槽。

安裝濾網

- 1、安裝濾網；

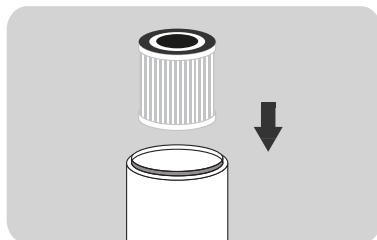

- 2、抓住底座對準卡扣並逆時針旋轉，安裝底座；

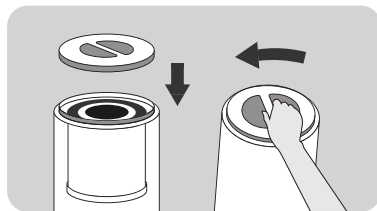

水槽加水

如您需使用產品的加濕功能，請按以下步驟：

- 1、按壓出風柵，打開水箱蓋。
- 2、加水到合適水位。
- 3、放好水箱蓋，關閉出風柵開機即可。
(請在加水處理後將出風柵按壓到位後再啟動。)

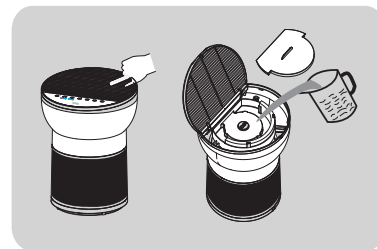

使用準備

接通電源

●將空氣淨化器放置在水準的支撐面上，然後將插頭插入電源插座：

- 僅能在100-240V 50/60Hz的插座上使用本產品。
- 在即將將插頭插入插座時，請確保手和插頭的乾燥，如果手或插頭有水，請先擦乾插頭或手上的水後，再插入電源插座。
- 接通電源後，操作面板上的燈會閃亮一次，1S後除開關燈半亮外，其它燈都熄滅。

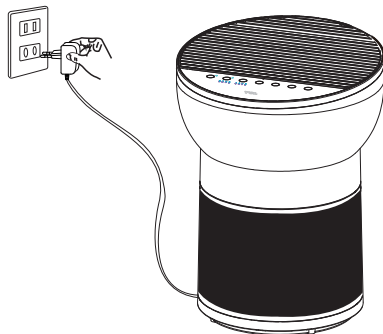

- 使用時請關閉門窗；
- 如果空氣淨化器運行一段時間後，空氣品質沒有改善，請打開門窗，保持空氣流通。(在極端環境下)

控制台

breeva A2操作面板

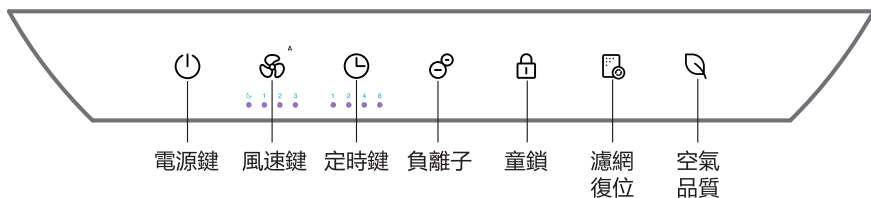

breeva A2 Wi-Fi 操作面板

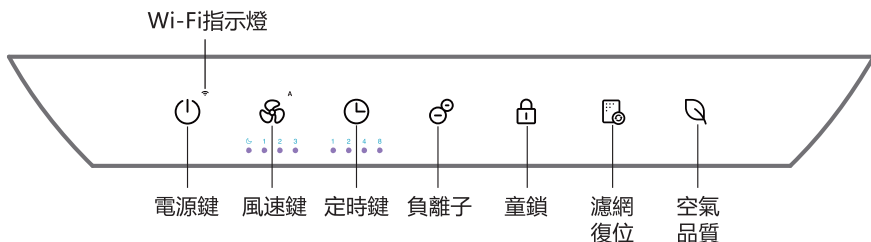

使用方法

開/關機



亮燈



將電源插頭插入插座，按“開/關”鍵開機。

- 在待機狀態下，按一次電源按鍵，空氣淨化器啟動工作。
- 工作在除“待機”狀態外的任意工作模式時，按此按鍵，空氣淨化器停止目前狀態，進入待機狀態，電源按鍵燈半亮。*待機狀態是指接通電源，未開機時的狀態。
(首次開機自動擋，後續開機記錄上次關機狀態。)

風速



亮燈



- 在工作狀態下，按風速鍵可以調節風速，風速按照如下順序：
自動擋-睡眠檔-1檔-2檔-3檔
- 自動模式下，當空氣品質為優時運行1檔，當空氣品質為中時運行2檔，當空氣品質為差時運行3檔。
- 睡眠模式下，所有燈光為50%亮度，長按風速鍵3秒可關閉控制台燈光，再次長按3秒開啟。在控制台燈光關閉的情況下，觸摸其餘按鍵面板燈光按照各功能運行狀態亮起50%，10秒內無操作則再次熄滅。

定時



亮燈



- 在開機狀態下按定時鍵，開啟定時關機功能。
時間可設置為1H-2H-4H-8H-取消定時，相應指示燈顯示白色。在設置定時關機後，按電源鍵，定時設置取消立即進入待機狀態。

負離子



亮燈



- 在開機狀態下按負離子鍵開啟負離子功能，再次點擊負離子鍵後關閉負離子功能。

童鎖



亮燈



- 長按3秒開啟，開啟後控制台鎖定無法操作，觸碰任意按鍵童鎖鍵閃爍兩次。再次長按3秒關閉童鎖。

濾網復位



亮燈



- 內部計時器計算累積運行的時間，濾網指示燈閃爍紅色(每次啟動時)，蜂鳴器響三聲，表示濾網即將到期，當濾網指示燈閃爍紅色(每次啟動時)，蜂鳴器響五聲，請及時更換濾網；(計時器的時間以實驗室模擬測試計算，與實際使用不一定完全符合，當淨化效果變差時，請提前更換濾網。)
- 更換濾網後，長按濾網復位鍵3秒，蜂鳴器響一聲，指示燈變為白色。

空氣品質（無按鍵功能）



- 通過讀取粉塵感測器和VOC感測器的數值，判定當前空氣品質，並通過三色LED燈顯示當前空氣品質。
當燈光顏色為白色時表示空氣品質為優；
當燈光顏色為黃色時表示空氣品質為中；
當燈光顏色為紅色時表示空氣品質為差。

Wi-Fi 連接 (僅適用於breeva A2 Wi-Fi)



- 當設備打開時，長按電源鍵3秒，蜂鳴器響一聲，機器進入配網狀態;
- 當機器進入配網時，Wi-Fi指示燈快閃;
- 當機器配網完成時，Wi-Fi指示燈常亮;
- 8min未配對且無操作則自動關閉Wi-Fi。

APP 連網說明

僅適用於breeva A2 Wi-Fi

1、下載APP

您可以通過其它軟體掃描下方二維碼下載TCL HOME或者到App Store及Google Play Store搜索“TCL HOME”下載安裝。



2、配置設備

當設備打開時，長按電源鍵3秒，蜂鳴器響一聲，Wi-Fi指示燈快閃，設備進入可配置狀態，當Wi-Fi指示燈常亮時，配置完成即可使用TCL HOME APP操作設備。

！ 提示

如果您的連接失敗，請按以下列表檢查：

- A、確定您的藍牙已經打開。
- B、當您在添加設備時，確保您已經連接Wi-Fi。
- C、盡可能把手機放在設備附近。
- D、手機不是處於省電模式。



3、語音操作

配置完成後，進入設備操作介面，點擊右上角進入語音操作設置：

- A、按一下功能開始連接語音助理。
- B、TCL HOME配備ALEXA以及Google語音助手，你可以選擇你喜歡的語音助手。
- C、它將顯示語音操作指南。

小貼士

- A、由於APP的更新，實際操作跟以上描述可能略有不同。請按照當前APP應用程式中的說明進行操作。
- B、Wi-Fi無線連接僅支援2.4GHz 頻段的網路，不支援5GHz 頻段的網路。

注：如果已連接Wi-Fi，請按一下 ，以關閉本設備，如果未關閉Wi-Fi，此標記  將保持常亮，並且亮度將降低至50%。如果Wi-Fi已斷開連接，則可以按照“打開Wi-Fi功能”的步驟重新配對連接。

【關閉Wi-Fi】：長按開關鍵3秒進入配網狀態(Wi-Fi燈閃爍)，再按一下開關鍵，關閉Wi-Fi。

維護保養

維護保養注意事項：

- 維護保養前必須拔下電源插頭，斷開電源連接。

複合濾網

- 使用吸塵器對濾網進行維護。
 - 濾網不可水洗。
- ※請兩週一次清理濾網。

用吸塵器清潔濾網

- 濾網材質容易損壞，勿用力清理，以免損壞濾網。
- ※濾網屬消耗性器件，不在產品保修範圍，請妥善維護和使用，避免損壞。

毛刷吸嘴或
縫隙吸嘴



- 使用擰乾的軟布擦拭機身及操作面板。
- 請不要使用質地較硬的布擦拭，否則會造成表面損傷。
- 請使用幹布打理事源線，以防殘留在插頭表面的水導致觸電。
- 請使用中性清潔劑，不要使用去污粉鹼性洗滌劑、天拿水、漂白劑、酒精和汽油清洗機身。

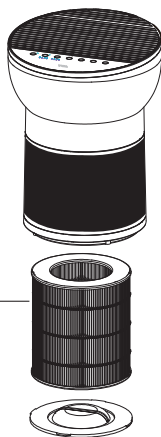

❗ 提示

- 請勿在拆下多複合濾網時運行。(失去除塵、除臭的作用，吸入的灰塵可能導致機器內感測器故障。)
- 維護保養時，請勿隨意擺放拆下的配件。(有可能被配件絆倒或使配件受損，或兒童拿來玩耍而受傷。)
- 產品內有水槽，如產品傾倒/碰倒，水槽裡的水會有溢出，請將產品扶正並靜置2h後再重新啟動。

更換濾網的參考時間

	更換週期
複合濾網	面板指示燈閃爍時 (大約使用6個月需更換一次)
條件:產品使用時間12小時/天,使用環境一般。	
如使用環境污染較嚴重,請酌情縮短更換時間。	

※ 根據實際使用環境和使用方法，濾網的更換週期可能發生變動，所以使用效果不好時請及時更換濾網。

- 更換濾網後，按住燈光鍵3秒，蜂鳴器響一聲，面板指示燈由紅色變為白色，重置完成。
- 請將使用過的濾網作為非可燃垃圾進行處理。

故障排除

以下列出了您使用過程中可能遇到的問題。如果您無法根據下面的資訊解決問題，請聯繫當地的經銷商。

問題	可能的解決方法
面板紅色指示燈長時間閃爍	您忽視了更換濾網提醒。當面板紅色指示燈開始閃爍時，您沒有及時更換濾網；您必須更換濾網並長按燈光鍵3秒，重置完成後，指示燈熄滅。
出風口中沒有排出空氣	產品沒有接通電源。請將插頭插入電源插座並且打開產品。
產品已經運行了很長時間，空氣品質也沒有明顯提高	某種過濾網可能沒有放在產品內部。請確保按照順序正確安裝濾網，從最裡面的濾網開始：複合濾網--底座。
	室內濕度過高，因此形成了冷凝水。請勿將產品置於高濕的場所如：浴室、衛生間
	產品周圍有障礙物影響淨化效果。(參考使用須知內容。)
	產品所在的房間面積過大。本產品推薦的房間面積約182 square feet。
難以除去空氣中的汙物	過濾網是否髒汙？如維護保養後仍然無改善，請更換濾網。
出風口吹出的風有異味	是否在氣味強烈的地方使用？如果在香煙和烤肉等強烈氣味下使用，數周或數月內濾網都會產生異味，請更換濾網，同時經常保持通風。
觸摸按鍵無反應	請先確認童鎖按鍵是否已鎖定，需長按童鎖按鍵3s將童鎖按鍵解鎖，再觸摸其他按鍵操作。
水箱加水後無法開機	請檢查出風柵開關是否已經按壓到位。

規則參數

產品型號	breeva A2 /breeva A2 Wi-Fi
額定電壓	24V ==
額定功率	26W
顆粒物潔淨空氣量 (CADR顆粒物)	117 cfm 200 m ³ /h
適用面積	182 square feet

客戶支援

我們致力於您100%的滿意，並希望得到您對我們產品和服務的回饋。如果有任何不符合您期望的情況或者您對新產品有任何疑問，請隨時通過 www.tcl.com 與我們聯繫。

TCL海外行銷有限公司

新界沙田香港科技園科技園東大道22號22E棟7樓

www.tcl.com

*在聯繫客戶支援之前，請準備好您的訂單發票和訂單號。



Máy lọc không khí

Hướng dẫn sử dụng

Model: breeva A2 / breeva A2 Wi-Fi

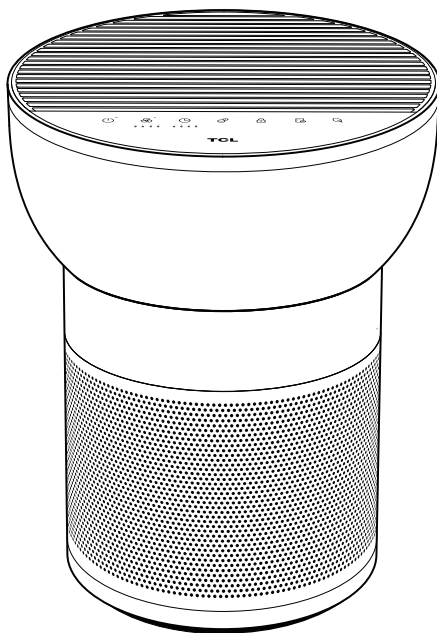

ĐỌC VÀ LƯU CÁC HƯỚNG DẪN NÀY
(Bạn cũng có thể đọc hướng dẫn tại www.TCL.COM)



Số Model: breeva A2; breeva A2 Wi-Fi

Thiết bị này tuân thủ Phần 15 của Quy định FCC. Hoạt động tuân thủ hai điều kiện sau: (1) thiết bị này không được gây nhiễu có hại và (2) thiết bị này phải chấp nhận bị nhiễu, bao gồm việc nhiễu có thể gây ra hoạt động không mong muốn. Xin lưu ý rằng các thay đổi hoặc sửa đổi của sản phẩm này không được bên chịu trách nhiệm tuân thủ chấp thuận một cách rõ ràng có thể làm mất quyền vận hành thiết bị của người dùng.

Nội dung

Mô tả Sản phẩm	123
Bảng kê	123
Tên mỗi bộ phận	124
Biện pháp phòng ngừa an toàn	125-126
Khởi động	127-128
Bảng điều khiển	129
Hướng dẫn	130-131
Hướng dẫn kết nối ứng dụng	132
Bảo trì	133
Khắc phục sự cố	134
Thông số kỹ thuật	134
HỖ TRỢ KHÁCH HÀNG	135

Mô tả Sản phẩm

Máy lọc không khí công suất lớn này có thể loại bỏ khói và bụi bẩn và có thể được sử dụng ở không gian trong nhà, khu vực hút thuốc, và những nơi có lượng lớn các chất ô nhiễm dạng hạt như thuốc lá, bụi, phấn hoa, v.v. Nó có thể bảo vệ bạn và gia đình khỏi hút thuốc thụ động để đảm bảo sức khỏe cho gia đình.



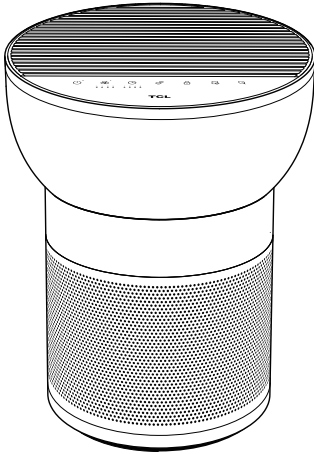

Máy lọc không khí này được trang bị bộ lọc composite, có thể loại bỏ hiệu quả các phân tử và các hạt bụi mịn PM2.5 trong không khí, formaldehyde và mùi (khói), để làm sạch và làm tươi mới không khí bạn hít thở.

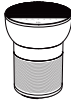

• Bộ lọc Composite

Nó có thể hút khói, phấn hoa và bụi, lọc vi khuẩn trong không khí, diệt vi trùng, loại bỏ hiệu quả formaldehyde, TVOC, mùi (khói) trong không khí, làm sạch không khí và loại bỏ hạt bụi mịn PM2.5 hiệu quả.

Bảng kê

Vị trí đóng gói	Đóng gói máy chính				
Vị trí đóng gói	Máy chính 	Bộ lọc 	Bộ chuyển đổi 	Hướng dẫn sử dụng 	Các tài liệu khác 
Số lượng	1	1	1	1	1

Tên mỗi bộ phận

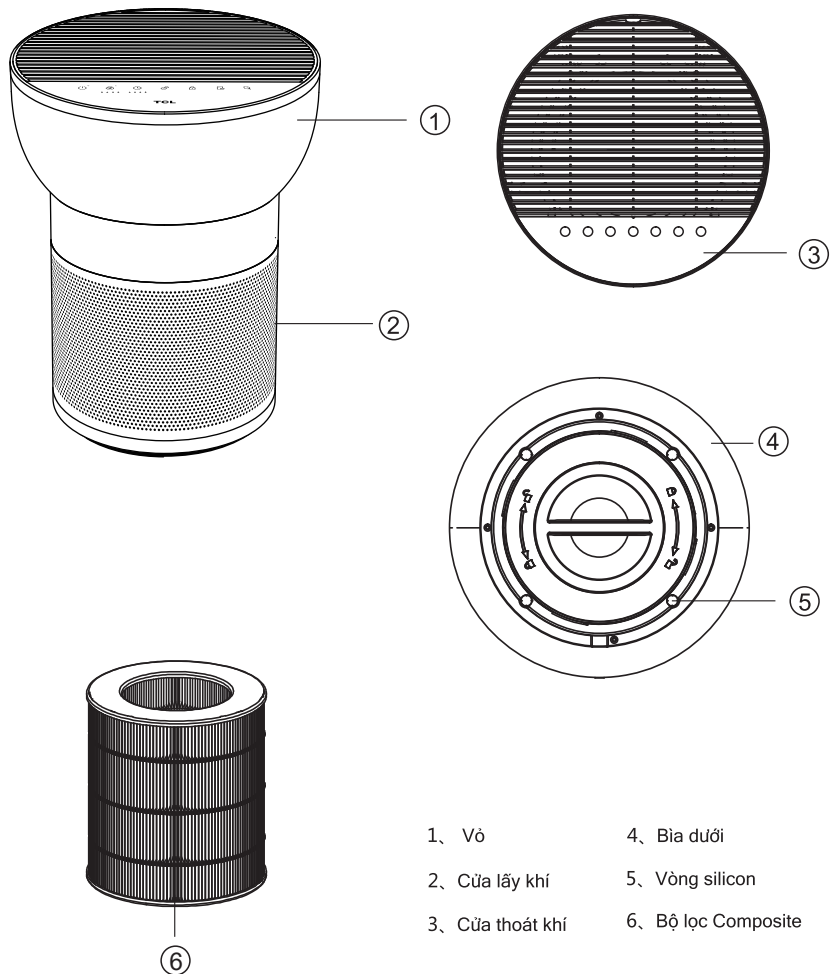

Biện pháp phòng ngừa an toàn

Vui lòng tuân thủ tất cả các biện pháp phòng ngừa được đưa ra ở đây

- Đọc kỹ hướng dẫn sử dụng trước khi vận hành thiết bị, và cất ở nơi an toàn để tham khảo về sau.
- Chỉ sử dụng thiết bị trong không gian sống và trong phạm vi dữ liệu kỹ thuật được chỉ định. Sử dụng không đúng cách có thể gây nguy hiểm cho sức khỏe và tính mạng.
- Trẻ em không thể nhận ra những nguy hiểm liên quan đến việc sử dụng các thiết bị điện. Vì lý do này, hãy luôn giám sát trẻ em khi chúng ở gần thiết bị đang chạy.
- Để vận hành thiết bị, chỉ sử dụng các thành phần được cung cấp ban đầu. Chỉ sử dụng thiết bị ở nhiệt độ phòng ($> 10^{\circ}\text{C}$).
- Thiết bị chỉ được sử dụng với bộ cấp nguồn đi kèm thiết bị.
- Thiết bị chỉ được cung cấp ở điện áp cực thấp, an toàn.
- Những người chưa hiểu rõ về hướng dẫn sử dụng cũng như trẻ em và người đang chịu ảnh hưởng của thuốc, rượu hoặc ma túy không được vận hành thiết bị, hoặc chỉ được làm dưới sự giám sát của người khác.
- Không sử dụng thiết bị nếu cấp nguồn bị lỗi hoặc thiết bị hư hỏng, ví dụ như bị thiết bị bị ngã đổ, rớt bể.
- Chỉ vận hành thiết bị ở tình trạng đã lắp ráp hoàn chỉnh.
- Không được rút phích cắm ra khỏi ổ cắm điện bằng cách kéo cáp hoặc bằng tay ướt.
- Chỉ đặt thiết bị trên bề mặt bằng phẳng, khô ráo.
- Không được vận hành các thiết bị khi nhận thấy bị hồng hộc rõ ràng.
- Không được nhúng thiết bị vào nước hoặc các chất lỏng khác.
- Đặt thiết bị sao cho thiết bị không thể bị đổ.
- Rút phích cắm điện trước khi vệ sinh, bảo dưỡng, hoặc khi không sử dụng thiết bị.
- Không phủ dây dây nguồn bằng thảm hoặc các vật dụng khác. Đặt thiết bị ở vị trí sao cho bạn không đi qua dây nguồn.
- Nếu lưới thoát khí mở trong khi sản phẩm đang chạy, sản phẩm sẽ dừng chạy
- Không vận hành thiết bị trong phòng có chứa hàng hóa, khí hoặc hơi dễ cháy.
- Không để thiết bị dưới mưa, và không sử dụng thiết bị trong phòng ẩm ướt.
- Không cho bất kỳ vật lạ nào vào trong thiết bị.
- Không được ngồi lên thiết bị, và không được đặt bất kỳ đồ vật nào lên trên thiết bị.
- Không được để dây cáp bị mắc vào ngưỡng cửa hoặc bị vật nặng khác đè lên!
- Không di chuyển thiết bị đang chạy.
- Trẻ em từ 8 tuổi trở lên và những người bị suy giảm khả năng thể chất, giác quan hoặc tinh thần hoặc thiếu kinh nghiệm và kiến thức có thể sử dụng thiết bị này nếu họ được giám sát hoặc hướng dẫn về cách sử dụng thiết bị theo cách an toàn và hiểu được các mối nguy hiểm liên quan. Trẻ em không được chơi với thiết bị. Trẻ em không được vệ sinh và bảo trì thiết bị nếu không có sự giám sát.
- Thiết bị này tuân thủ Phần 15 của Quy định FCC. Hoạt động tuân thủ hai điều kiện sau: (1) thiết bị này không được gây nhiễu có hại và (2) thiết bị này phải chấp nhận bị nhiễu, bao gồm việc nhiễu có thể gây ra hoạt động không mong muốn. Xin lưu ý rằng các thay đổi hoặc sửa đổi của sản phẩm này không được bên chịu trách nhiệm tuân thủ chấp thuận một cách rõ ràng có thể làm mất quyền vận hành thiết bị của người dùng. GHI CHÚ: Thiết bị này đã được thử nghiệm và được cho là tuân thủ các giới hạn dành cho thiết bị kỹ thuật số Loại B, theo Phần 15 của Quy định FCC. Các giới hạn này được thiết kế để cung cấp sự bảo vệ hợp lý khỏi sự nhiễu sóng gây hại trong lắp đặt tại nhà. Thiết bị này tạo ra, sử dụng và có thể bức xạ năng lượng tần số vô tuyến, và nếu không được lắp đặt và sử dụng theo hướng dẫn, có thể gây nhiễu liên lạc vô tuyến. Tuy nhiên, không có gì đảm bảo rằng hiện tượng nhiễu này sẽ không xảy ra ở một lắp đặt cụ thể.

Biện pháp phòng ngừa an toàn

Vui lòng tuân thủ tất cả các biện pháp phòng ngừa được đưa ra ở đây

● Nếu thiết bị này gây nhiễu sóng vô tuyến hoặc truyền hình, xác định bằng cách tắt và bật thiết bị, thì khuyến khích người dùng tự khắc phục nhiễu sóng bằng một hoặc nhiều biện pháp sau đây:

(1) Xoay hoặc di chuyển ăng ten thu sóng.

(2) Tăng khoảng cách giữa thiết bị và máy thu.

(3) Kết nối thiết bị vào ổ cắm trên mạch khác với mạch mà máy thu đang kết nối.

(4) Tham khảo ý kiến của đại lý hoặc kỹ thuật viên radio/TV có kinh nghiệm để được trợ giúp.

● Thiết bị này có chứa (các) bộ phát/bộ thu miễn giấy phép theo tiêu chuẩn RSS miễn giấy phép của Cơ quan Đối mới, Khoa học và Phát triển Kinh tế của Canada. Hoạt động tuân thủ hai điều kiện sau:

(1) Thiết bị này có thể không gây nhiễu.

(2) Phải chấp nhận việc thiết bị này bị nhiễu, bao gồm việc nhiễu có thể gây ra hoạt động không mong muốn của thiết bị.

● Thiết bị này tuân thủ các giới hạn phơi nhiễm bức xạ RF của FCC và IC được đặt ra đối với môi trường không được kiểm soát. (Các) ăng ten sử dụng cho bộ phát này phải được lắp đặt và vận hành ở khoảng cách tách biệt với mọi người ít nhất là 20 cm và không được lắp ráp hoặc hoạt động cùng với bất kỳ ăng-ten hoặc máy phát nào khác. Người lắp đặt phải đảm bảo duy trì khoảng cách 20cm giữa thiết bị (không bao gồm thiết bị cầm tay) và người dùng.



Dấu hiệu này chỉ ra rằng sản phẩm này không được bỏ cùng các chất thải gia đình khác trên khắp EU. Để ngăn chặn tác hại có thể xảy ra đối với môi trường hoặc tử vong do việc xử lý chất thải không được kiểm soát, hãy tái chế chúng một cách có trách nhiệm để thúc đẩy tái sử dụng bền vững các nguồn nguyên liệu. Để trả lại thiết bị bạn đã sử dụng, vui lòng sử dụng hệ thống thu hồi và trả lại hoặc liên hệ với nhà bán lẻ nơi sản phẩm được mua. Họ có thể lấy sản phẩm này để tái chế an toàn với môi trường.

Thiết bị này không nhằm mục đích để những người (bao gồm trẻ em) bị suy giảm khả năng thể chất, giác quan hoặc tinh thần, hoặc thiếu kinh nghiệm và kiến thức sử dụng, trừ khi họ được giám sát hoặc hướng dẫn về cách sử dụng thiết bị bởi người chịu trách nhiệm về sự an toàn của họ. Trẻ em phải được giám sát để đảm bảo rằng chúng không nghịch thiết bị.

Đảm bảo rằng thiết bị đã được ngắt khỏi nguồn điện trước khi tháo bộ phận bảo vệ.

Sản phẩm này tuân thủ nồng độ ôzôn tối đa cho phép là 0,050 phần triệu theo thể tích (ppmv) trong khoảng thời gian 24 giờ.

CẢNH BÁO: RỦI RO SỐC ĐIỆN - Các hướng dẫn bảo dưỡng này chỉ dành cho nhân viên có trình độ chuyên môn. Để giảm nguy cơ bị điện giật, không thực hiện bất kỳ bảo trì nào khác ngoài những gì nêu trong hướng dẫn vận hành trừ khi bạn có chuyên môn thực hiện việc đó.

CẢNH BÁO: NGẮT NGUỒN CẤP ĐIỆN TRƯỚC KHI BẢO DƯỠNG.

Khởi động

Bắt đầu chuẩn bị

Tháo bộ lọc

1. Lật úp máy lọc không khí. Vận nắp bộ lọc ngược chiều kim đồng hồ và tháo nó ra.

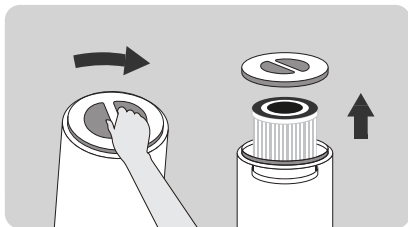

2. Bộ lọc được đặt trong máy, hãy tháo nắp để lấy chúng ra.

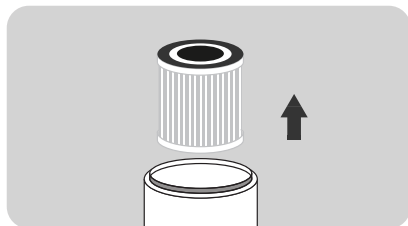

3. Lấy bộ lọc ra khỏi bao nhựa.

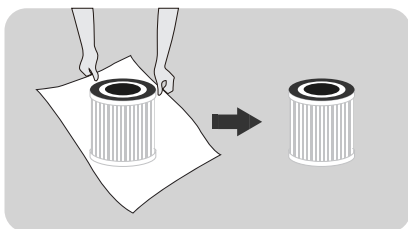

• Hãy ấn lưới thoát khí vào vị trí sau khi đổ nước, trước khi khởi động sản phẩm

Cài đặt tấm lọc

1. Đặt bộ lọc trở lại vào trong máy lọc không khí. (Mặt có dây rút để hướng ra ngoài.)

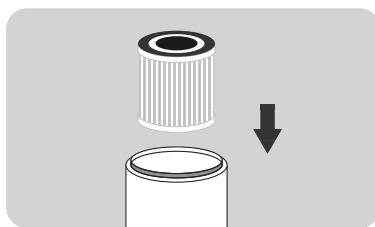

2. Thay nắp và chụp. Vận nắp bộ lọc theo chiều kim đồng hồ để vận chặt.

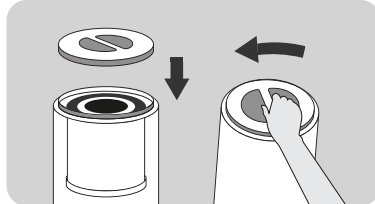

Sử dụng tính năng tạo ẩm

1. Ấn vào tấm lưới xả khí và tháo nắp khay chứa nước.
2. Đổ nước vào nhưng không đổ quá đầy.
3. Đóng nắp khay chứa nước và lưới xả khí.
4. Bật máy và tận hưởng không khí trong lành, sáng khoái.

(Nước trong khay cần phải thoát ra và sau đó thay mới)

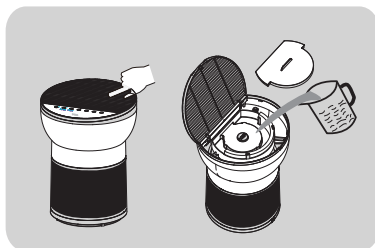

Khởi động

Bắt đầu chuẩn bị



- Bộ lọc là sản phẩm tiêu hao, do đó không có trong chính sách bảo hành của chúng tôi. Vui lòng xác nhận rằng bộ lọc ở tình trạng tốt trước khi tháo lớp bọc bảo vệ.
- Không sử dụng máy lọc không khí mà không có bộ lọc.
- Bộ lọc phải được ngắt kết nối khỏi nguồn điện trước khi thay thế phần tử lọc.
- Loại bỏ hết nước còn sót lại trong khay đựng nước và lau khô khay.

Bật nguồn

• Đặt máy lọc không khí trên bề mặt nằm ngang, sau đó cắm phích vào ổ cắm điện

- Chỉ sử dụng sản phẩm này trên ổ cắm 100-240V 50/60Hz.
- Trước khi cắm phích cắm vào ổ cắm, hãy chắc chắn tay bạn và phích cắm khô ráo. Nếu có nước trên tay hoặc phích cắm, hãy lau khô phích cắm và tay trước khi cắm phích vào ổ điện.
- Sau khi bật nguồn, đèn trên bảng điều khiển sẽ nhấp nháy một lần. Sau 1 giây, trừ đèn công tắc sáng một nửa, tất cả các đèn còn lại đều tắt.

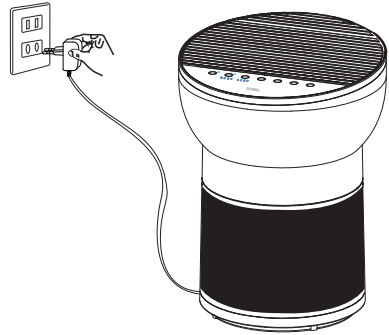

- Đóng cửa ra vào và cửa sổ khi sử dụng;
- Nếu chất lượng không khí không cải thiện sau khi chạy máy lọc không khí một thời gian, hãy mở cửa ra vào và cửa sổ để duy trì sự lưu thông không khí. (Trong những môi trường khắc nghiệt)

Bảng điều khiển

bảng điều khiển breeva A2

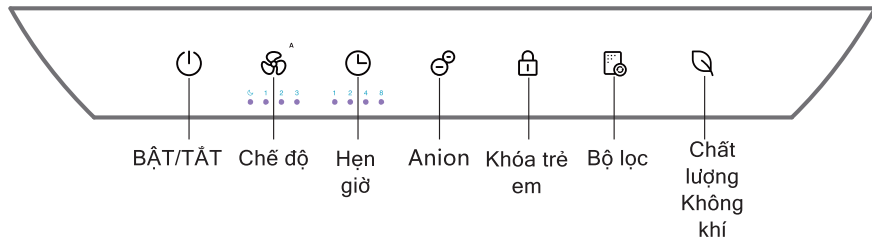

Bảng điều khiển Wi-Fi breeva A2

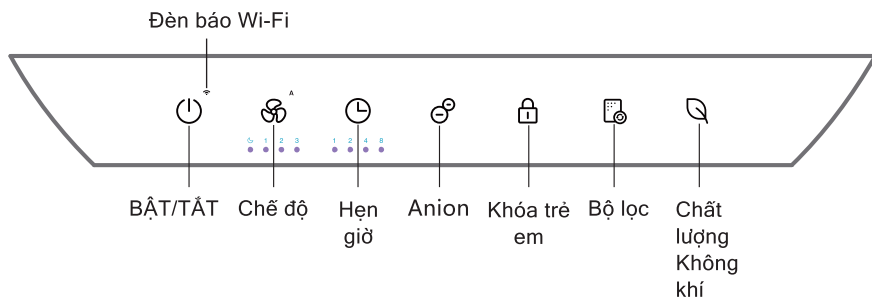

Hướng dẫn

Bật/tắt



Bật đèn



Cắm phích điện vào ổ cắm và nhấn nút "bật/tắt" để bật máy

- Ở trạng thái chờ, nhấn nút nguồn một lần để khởi động máy lọc không khí.
- Khi máy lọc không khí không ở trạng thái "chờ", nhấn nút này sẽ dừng trạng thái hiện tại, chuyển sang trạng thái chờ, và đèn nút nguồn sẽ sáng một nửa. * Trạng thái chờ là trạng thái khi bật nguồn nhưng máy lọc chưa chạy. (Lần sử dụng đầu tiên là theo chế độ tự động, và các lần sử dụng tiếp theo tiếp tục trạng thái gần nhất trước khi tắt.)

Chế độ



Bật đèn

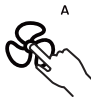

- Ở trạng thái hoạt động, nhấn nút tốc độ gió để điều chỉnh tốc độ gió. Tốc độ gió theo thứ tự sau:
Tự động-ngủ-số 1-số 2-số 3
- Ở chế độ tự động, khi chất lượng không khí tốt, nó hoạt động ở số đầu tiên, khi chất lượng không khí trung bình, nó hoạt động ở số thứ hai, và khi chất lượng không khí kém, nó hoạt động ở số thứ ba.
- Ở chế độ ngủ, tất cả đèn có độ sáng 50%. Nhấn và giữ nút tốc độ gió trong 3 giây để tắt đèn trên bảng điều khiển, và nhấn và giữ trong 3 giây để bật đèn. Khi đèn trên bảng điều khiển tắt, nếu chạm vào phần đèn còn lại trên bảng điều khiển sáng lên 50% so với trạng thái hoạt động của mỗi chức năng, và tắt lại nếu không có hoạt động trong vòng 10 giây.

Hẹn giờ



Bật đèn



- Nhấn nút hẹn giờ ở trạng thái bật để bật chức năng hẹn giờ. Thời gian có thể cài đặt thành 1H-2H-4H-8H-hủy hẹn giờ, và đèn chỉ báo tương ứng sẽ chuyển sang màu trắng. Sau khi cài đặt hẹn giờ sang chế độ tắt, nếu muốn hủy, nhấn nút nguồn để hủy cài đặt hẹn giờ và thiết bị ngay lập tức vào trạng thái chờ

Anion



Bật đèn



- Ở trạng thái bật, nhấn nút anion để bật chức năng anion, và nhấn nút anion một lần nữa để tắt chức năng anion.

Khóa trẻ em



Bật đèn



- Nhấn và giữ trong 3 giây để bật. Sau khi bật, bảng điều khiển không thể sử dụng, và nút khóa trẻ em sẽ nhấp nháy hai lần khi chạm vào bất kỳ nút nào. Nhấn và giữ trong 3 giây để tắt khóa trẻ em.

Hướng dẫn

Bộ lọc



Bật đèn



- Đồng hồ đếm giờ bên trong tính thời gian chạy tích lũy. Khi chỉ báo bộ lọc nhấp nháy màu đỏ (mỗi lần khởi động), và còi kêu ba lần, điều đó cho biết bộ lọc sắp hết hạn sử dụng. Khi chỉ báo bộ lọc nhấp nháy màu đỏ (mỗi lần khởi động) và còi kêu 5 lần, hãy thay bộ lọc kịp thời; (Thời gian của đồng hồ đếm giờ được tính theo thử nghiệm mô phỏng trong phòng thí nghiệm, có thể không hoàn toàn phù hợp với thực tế sử dụng. Khi hiệu quả lọc kém đi, hãy thay bộ lọc sớm.)
- Sau khi thay bộ lọc, nhấn và giữ nút cài đặt lại bộ lọc trong 3 giây, còi sẽ kêu một lần, và đèn báo sẽ chuyển sang màu trắng.

Chất lượng không khí (đèn thông báo, không phải nút chức năng)



- Bằng cách đọc giá trị của cảm biến bụi và cảm biến VOC sẽ xác định được chất lượng không khí hiện tại, và chất lượng không khí hiện tại được hiển thị thông qua đèn LED ba màu.
Khi đèn có màu trắng, chất lượng không khí tuyệt vời;
Khi đèn có màu vàng, chất lượng không khí ở mức trung bình;
Khi đèn có màu đỏ, chất lượng không khí kém.

Kết nối Wi-Fi (chỉ dành cho breeva A2 Wi-Fi)



- Khi thiết bị được bật, nhấn và giữ nút nguồn trong 3 giây, còi sẽ kêu một lần, và máy sẽ chuyển sang trạng thái dò tìm mạng.
- Khi máy vào mạng, đèn báo Wi-Fi sẽ nhấp nháy nhanh.
- Khi máy kết nối thành công, đèn báo Wi-Fi luôn sáng.
- Wi-Fi sẽ tự động tắt nếu không có ghép nối và không hoạt động trong 8 phút.

Hướng dẫn kết nối ứng dụng

chi dành cho breeva A2 Wi-Fi

1. Tải về ứng dụng

Bạn có thể quét mã QR bên dưới để tải về TCL HOME thông qua phần mềm khác hoặc tìm kiếm "TCL HOME" trong Cửa hàng Ứng dụng và Cửa hàng Google Play để tải về và cài đặt.



2. Kết nối thiết bị với ứng dụng TCL HOME

Khi thiết bị được bật, nhấn và giữ nút nguồn trong 3 giây, còi sẽ kêu một lần, đèn báo Wi-Fi sẽ nhấp nháy nhanh, và thiết bị sẽ chuyển sang trạng thái dò tìm wifi. Khi đèn báo Wi-Fi sáng ổn định, ứng dụng TCL HOME có thể được sử dụng để vận hành thiết bị sau khi kết nối thành công.

[Tắt WiFi]: Ấn giữ nút nguồn trong 3 giây để vào chế độ cấu hình mạng (đèn WiFi nhấp nháy), ấn lại nút nguồn để tắt Wifi.

! Lỗi nhắc

Nếu kết nối thất bại, vui lòng kiểm tra các mục sau:

- A. Chắc chắn rằng điện thoại của bạn đã bật Bluetooth.
- B. Khi bạn thêm một thiết bị, hãy chắc chắn rằng bạn đã kết nối Wi-Fi.
- C. Đặt điện thoại di động gần thiết bị nhất có thể.
- D. Điện thoại không ở chế độ tiết kiệm pin.



3. Thao tác bằng giọng nói

Sau khi hoàn thành định cấu hình, vào giao diện vận hành thiết bị, bấm vào góc trên cùng bên phải để vào cài đặt thao tác bằng giọng nói:

- A. Nhấn vào chức năng để bắt đầu kết nối với trợ lý giọng nói.
- B. TCL HOME được trang bị trợ lý giọng nói ALEXA và Google, và bạn có thể chọn trợ lý giọng nói mà mình yêu thích.
- C. Nó sẽ hiển thị hướng dẫn thao tác bằng giọng nói.

Lời khuyên

- A. Do cập nhật ứng dụng, thao tác thực tế có thể hơi khác với mô tả ở trên. Vui lòng làm theo hướng dẫn trong ứng dụng hiện tại.
- B. Kết nối Wi-Fi chỉ hỗ trợ các mạng ở băng tần 2,4GHz, và không hỗ trợ các mạng ở băng tần 5GHz.

GHI CHÚ: Nếu đã kết nối Wi-Fi, tắt máy bằng cách chạm vào  một lần, lúc đó, nếu bạn không tắt Wi-Fi, dấu  sẽ luôn bật, và độ sáng sẽ giảm xuống còn 50%. Nếu Wi-Fi bị ngắt kết nối, bạn có thể ghép nối lại bằng cách làm theo bước "Mở chức năng Wi-Fi"

Bảo trì

Các lưu ý khi bảo trì:

- Trước khi bảo trì, bạn phải rút phích cắm điện và ngắt nguồn điện.

Bộ lọc Composite

- Sử dụng máy hút bụi để bảo trì bộ lọc.
- Không được rửa bộ lọc.

※ Hãy vệ sinh bộ lọc hai tuần một lần.

Làm sạch bộ lọc bằng máy hút bụi

- Chất liệu bộ lọc dễ hỏng, không vệ sinh mạnh để tránh làm hỏng bộ lọc.

※ Bộ lọc là thiết bị tiêu hao, không nằm trong chính sách bảo hành sản phẩm. Bảo trì và sử dụng nó đúng cách để tránh hư hỏng.

Mũi chổi quét
hoặc vòi
phun khe hở



! Lỗi nhắc

- Không vận hành khi đã tháo bộ lọc ra. (Nó làm mất chức năng khử bụi và khử mùi, và bụi hút vào có thể làm các phụ kiện, và trẻ em có thể bị thương khi nghịch chúng.)
- Trong quá trình bảo trì, không được tự ý đặt các phụ kiện đã tháo ra. (Có thể gây vướng hoặc làm hỏng các phụ kiện, và trẻ em có thể bị thương khi nghịch chúng.)
- Có một khay thu nước trong thiết bị. Nếu thiết bị nghiêng hoặc bị đổ, nước trong khay sẽ tràn ra ngoài. Hãy để thẳng thiết bị và để nó đứng yên trong 2 giờ trước khi khởi động lại.

- Lau thân máy và bảng điều khiển bằng vải mềm đã vắt khô.
- Không lau bằng vải cứng, nếu không sẽ làm hỏng bề mặt.
- Dùng khăn khô để lau dây điện để tránh nước đọng lại trên bề mặt phích cắm và gây chập điện.
- Sử dụng chất tẩy rửa trung tính, và không được dùng bột khử trùng, chất tẩy rửa có tính kiềm, chất pha loãng, thuốc tẩy, cồn hoặc xăng để làm sạch thân máy.

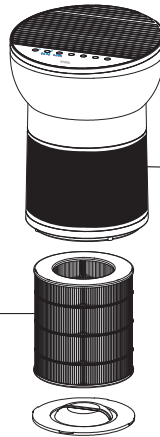

Thời gian thay bộ lọc

Thời gian thay bộ lọc	
	Chu kỳ thay thế
Bộ lọc Composite	Khi đèn báo trên bảng điều khiển nhấp nháy (cần thay thế 6 tháng một lần sau khi sử dụng)
Điều kiện: Thời gian sử dụng sản phẩm là 12 giờ/ngày, và môi trường sử dụng là bình thường.	
Nếu tình trạng ô nhiễm môi trường nghiêm trọng, hãy rút ngắn thời gian thay thế cho phù hợp.	

※ Tùy thuộc vào môi trường sử dụng thực tế và phương pháp sử dụng mà chu kỳ thay bộ lọc có thể thay đổi, vì vậy nếu hiệu quả lọc không tốt, hãy thay bộ lọc kịp thời.

- Sau khi thay bộ lọc, nhấn và giữ nút đèn trong 3 giây, còi sẽ kêu một lần, đèn báo trên bảng điều khiển sẽ chuyển từ đỏ sang trắng, và quá trình cài đặt lại đã hoàn tất.
- Không tiêu hủy bộ lọc đã qua sử dụng như rác thải không cháy.

Khắc phục sự cố

Dưới đây liệt kê những sự cố bạn có thể gặp phải trong quá trình sử dụng. Nếu bạn không thể giải quyết sự cố dựa trên thông tin bên dưới, vui lòng liên hệ với đại lý địa phương.

Sự cố	Giải pháp khả thi
Đèn báo màu đỏ trên bảng điều khiển nhấp nháy trong thời gian dài	Bạn đã bỏ qua lời nhắc thay bộ lọc. Khi đèn báo màu đỏ trên bảng điều khiển bắt đầu nhấp nháy, bạn đã không thay bộ lọc kịp thời; Bạn phải thay bộ lọc và nhấn và giữ nút đèn trong 3 giây. Sau khi cài đặt lại hoàn tất, đèn báo sẽ tắt.
Đường thoát khí không thấy có khí ra	Thiết bị không được kết nối với nguồn điện. Hãy cắm phích vào ổ điện và bật thiết bị lên.
Thiết bị đã chạy trong một thời gian dài và chất lượng không khí không cải thiện nhiều	Bộ lọc có thể không được lắp đúng cách. Hãy chắc chắn lắp đặt bộ lọc theo đúng thứ tự, bắt đầu với bộ lọc trong cùng đến để bộ lọc composite.
	Độ ẩm trong nhà quá cao nên tạo nước ngưng tụ. Không đặt thiết bị ở nơi có độ ẩm cao như nhà tắm, nhà vệ sinh
	Có chướng ngại vật xung quanh thiết bị gây ảnh hưởng đến hiệu quả lọc. (Tham khảo hướng dẫn sử dụng.)
	Phòng đặt thiết bị quá lớn. Diện tích phòng khuyến nghị cho sản phẩm này là khoảng 182 feet vuông.
Khó loại bỏ bụi bẩn trong không khí	Bộ lọc có bẩn không? Nếu không thấy cải thiện sau khi bảo trì, hãy thay bộ lọc.
Gió thổi ra từ cửa thoát khí có mùi đặc biệt	Sản phẩm có được sử dụng ở những nơi nặng mùi không? Nếu bạn sử dụng nó ở những nơi nặng mùi như mùi thuốc lá và mùi thịt nướng, bộ lọc sẽ tạo ra mùi khó chịu trong vòng vài tuần hoặc vài tháng. Hãy thay bộ lọc và giữ cho nó được thông gió tốt.
Chạm vào các nút không thấy phản hồi	Trước tiên, hãy kiểm tra xem nút khóa trẻ em có khóa hay không, bạn cần nhấn và giữ nút khóa trẻ em trong 3 giây để mở khóa nút khóa trẻ em, sau đó chạm vào các nút khác để thao tác.
Không thể bật bình nước sau khi thêm nước.	Hãy kiểm tra xem công tắc thoát khí đã được ấn vào vị trí chưa

Thông số kỹ thuật

Model sản phẩm	breeva A2/breeva A2 Wi-Fi
Điện áp định mức	24V ===
Công suất định mức	26W
Tỷ lệ phân phối không khí sạch (CADR)	117 cfm 200 m ³ /giờ
Khu vực áp dụng	182 feet vuông

HỖ TRỢ KHÁCH HÀNG

Chúng tôi hướng đến sự hài lòng 100% của khách hàng và mong muốn nhận được phản hồi của bạn về sản phẩm và dịch vụ của chúng tôi. Nếu có bất kỳ điều gì không đáp ứng kỳ vọng của bạn, hoặc bạn có câu hỏi nào liên quan đến sản phẩm mới của mình. Vui lòng liên hệ với chúng tôi qua địa chỉ email www.tcl.com.

TCL OVERSEAS MARKETING LIMITED
7/F BUILDING 22E,
22 SCIENCE PARK EAST AVENUE,
HONG KONG SCIENCE PARK,
SHATIN NT

www.tcl.com.

*Vui lòng chuẩn bị sẵn hóa đơn mua hàng và phiếu bảo hành của bạn trước khi liên hệ với bộ phận Hỗ trợ Khách hàng



منقي الهواء دليل المستخدم

الموديل: breeva A2/ breeva A2 Wi-Fi

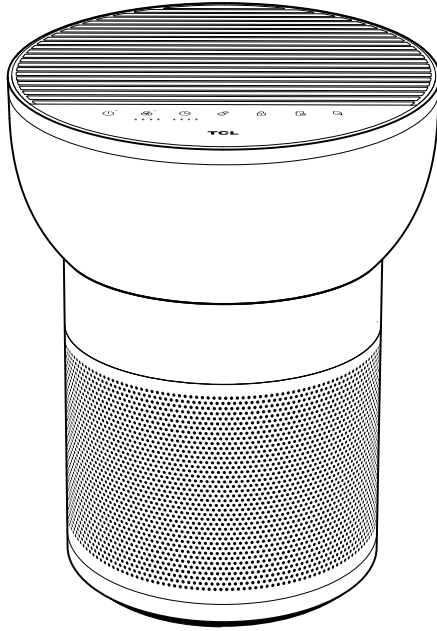

اقرأ هذه التعليمات واحتفظ بها
(يمكنك قراءة التعليمات على الموقع الإلكتروني www.TCL.COM أيضاً)

رقم الموديل: breeva A2 Wi-Fi breeva A2



الجهاز مع الجزء 15 من قوانين FCC. تخضع عملية التشغيل للشروطين التاليين: (1) لا يجوز أن يتسبب هذا الجهاز في حدوث تداخل ضار، و (2) يجب أن يقبل هذا الجهاز أي تداخل يتم استقباله، بما في ذلك التداخل الذي قد يتسبب في تشغيل الجهاز بشكل غير مرغوب فيه. قد تؤدي التغييرات أو التعديلات غير المعتمدة صراحةً من قبل الجهة المسؤولة عن الامتثال إلى إبطال صلاحية المستخدم في تشغيل الجهاز

138	وصف المنتج
138	قائمة التعبئة والتغليف
139	م كل جزء
141-140	احتياطات. للأمان
143-142	دء التشغيل
144	حة التحكم
146-145	لتعليمات
147	يمات اتصال التطبيق
148	لصيانة
149	تكشاف الأخطاء وإصلاحها
149	المواصفات
150	عم العملاء

وصف المنتج

يمكن لمنقي الهواء القوي هذا التخلص من الدخان والغبار ويمكن استخدامه في المساحات الداخلية، والمناطق الدخانية، والأماكن التي تحتوي على كمية كبيرة من الملوثات الجسيمية مثل السجائر والغبار وحبوب اللقاح وما إلى ذلك. يمكن أن تحميك أنت وعائلتك من الدخان غير المباشر والضباب الدخاني لضمان صحة الأسرة.

منقي الهواء هذا مزود بفلتر مركب يمكنه التخلص من الجسيمات وجزيئات PM2.5 بشكل فعال في الهواء والفورمالديهايد والروائح (الأبخرة) وذلك لتنظيف الهواء الذي تتنفسه وتجديده.

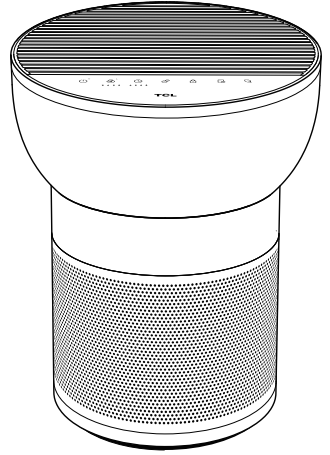

● الفلتر المركب

يمكنه امتصاص الدخان وحبوب اللقاح والغبار، وتصفية البكتيريا في الهواء، وقتل الجراثيم، وإزالة الفورمالديهايد بشكل فعال، والمركبات العضوية المتطايرة، والروائح (الأبخرة) الموجودة في الهواء، وتنظيف الهواء، والتخلص من PM2.5 بصورة فعال.

قائمة التعبئة والتغليف

تعبئة وتغليف الجهاز الرئيسي					موضع التعبئة
وثائق أخرى	دليل المستخدم	دليل المستخدم	الفلتر	الجهاز الرئيسي	أسماء العناصر
1	1	1	1	1	الكمية

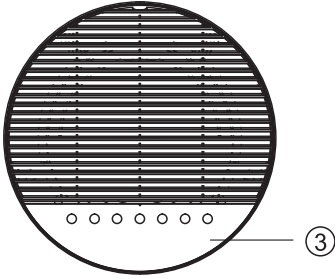

③

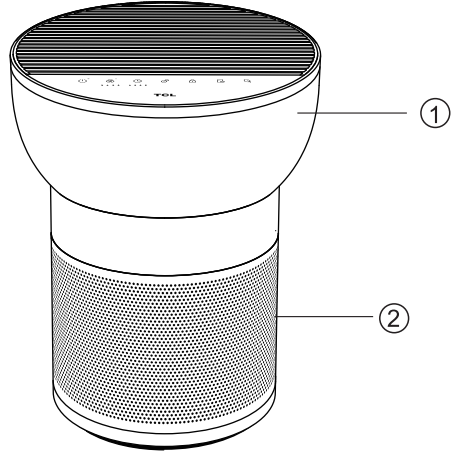

①

②

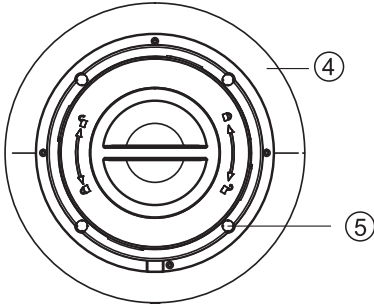

④

⑤

4. الغطاء السفلي

1. الهيكل

5. حصيرة مقاوم للانزلاق

2. مدخل الهواء

6. الفلتر المركب

3. مخرج هواء

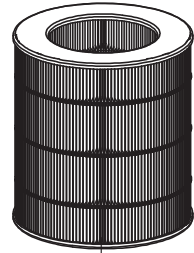

⑥

احتياطات الأمان

يرجى الالتزام بالتعليمات الواردة هنا وإتباعها

- اقرأ تعليمات الاستخدام بعناية قبل تشغيل الجهاز، واحتفظ بها في مكان آمن للرجوع إليه لاحقاً.
- استخدم الجهاز فقط في أماكن المعيشة وضمن البيئات الفنية المتاحة، يمكن أن يؤدي الاستخدام الخاطئ إلى تعرض الصحة والحياة للخطر.
- لا يمكن للأطفال إدراك المخاطر المرتبطة باستخدام الأجهزة الكهربائية. لهذا السبب، يرجى مراقبة الأطفال دائماً عندما يكونوا بجوار أي جهاز يعمل.
- لتشغيل الجهاز، استخدم المكونات الأصلية المزودة فقط. استخدم الوحدة فقط في درجة حرارة الغرفة (< 10 درجة مئوية).
- يجب استخدام الجهاز مع وحدة إمدادات الطاقة المزودة مع الجهاز فقط.
- يجب تزويد الجهاز بالطاقة بجهد منخفض إضافي للسلامة.
- يجب على الأشخاص الذين لم يتعلموا على تعليمات الاستخدام، وكذلك الأطفال والأشخاص تحت تأثير الأدوية أو الكحول أو العقاقير، عدم تشغيل الوحدة، أو القيام بذلك تحت إشراف فقط.
- لا تستخدم الجهاز إذا كان كابل الطاقة تالفاً أو كان الجهاز متضرراً جراء السقوط مثلاً.
- لا يجوز تشغيل الجهاز إلا في حالة التجميع الكامل.
- لا تقم مطلقاً بإزالة قابس الطاقة من مقبس التيار الكهربائي عن طريق سحب الكابل أو ببيدين مبللة.
- ضع الجهاز على سطح مستوى وجاف فقط.
- يجب عدم تشغيل الأجهزة التي تعرضت للتلف الواضح.
- لا تغمر الجهاز مطلقاً في الماء أو سوائل أخرى.
- ضع الجهاز بحيث لا يكون عائقاً يعرقل الحركة.
- قم بإزالة قابس الطاقة قبل التنظيف أو أعمال الصيانة أو عند عدم الحاجة لاستخدام الجهاز.
- لا تغطي الكابل بسجادة أو أشياء أخرى. ضع الوحدة بحيث لا تتعرقل مع الكابل.
- إذا تم إيقاف شبكة مخرج الهواء أثناء تشغيل المنتج، سيتوقف المنتج عن العمل.
- لا تشغل الجهاز في غرف تحتوي على مواد أو غازات أو أبخرة قابلة للاشتعال.
- لا تضع الجهاز في المطور ولا تستخدمه في غرف رطبة.
- لا تدخل أي أشياء غريبة داخل الجهاز.
- لا تجلس على الجهاز مطلقاً، ولا تضع أي أشياء عليه.
- لا يجب أن لا يكون الكابل محصوراً بواسطة عتبة باب أو يتعرض للسحق بواسطة أشياء ثقيلة!
- لا تحرك الجهاز أثناء التشغيل.
- يمكن استخدام هذا الجهاز فقط بواسطة أطفال من عمر 8 سنوات فما فوق ومن لديهم ضعف في القدرات العقلية أو الحسية أو البدنية، أو ضعف في التجربة أو المعرفة شريطة أن يكون عليهم إشراف أو يكون هناك تعليمات بشأن استخدام الجهاز بطريقة آمنة وفهم المخاطر المنطوية، يجب أن لا يعيب الأطفال بالجهاز. يجب لا يكون عملية التنظيف والصيانة للمستخدمين بواسطة الأطفال دون إشراف.
- يتوافق هذا الجهاز مع الجزء 15 من قوانين FCC. تخضع عملية التشغيل للشروطين التاليين: (1) لا يجوز أن يتسبب هذا الجهاز في حدوث تداخل ضار، و (2) يجب أن يقبل هذا الجهاز أي تداخل يتم استقباله، بما في ذلك التداخل الذي قد يتسبب في تشغيل الجهاز بشكل غير مرغوب فيه. قد تؤدي التغييرات أو التعديلات غير المعتمدة صراحةً من قبل الجهة المسؤولة عن الامتثال إلى إبطال صلاحية المستخدم في تشغيل الجهاز. ملاحظة: تم اختبار هذا الجهاز وتبين أنه يتوافق مع القيود الخاصة بالأجهزة الرقمية من الفئة ب، طبقاً للجزء 15 من قواعد لجنة الاتصالات الفيدرالية (FCC). تم تصميم هذه القيود لتوفير حماية مناسبة ضد التداخل الضار عند التركيب في منطقة سكنية. يولد هذا الجهاز طاقة تردد لاسلكي ويستخدمها ويمكن أن أضعفها، وإذا لم يتم تركيبه واستخدامه وفقاً للتعليمات، فقد يؤدي إلى حدوث تداخل ضار في الاتصالات اللاسلكية. لكن، لا يوجد أي ضمان لعدم حدوث تداخل في تركيب معين.

احتياطات الأمان

يرجى الالتزام بالتعليمات الواردة هنا وإتباعها

- إذا تسبب هذا الجهاز في حدوث تداخل ضار لاستقبال الراديو أو التلفزيون، وهو الأمر الذي يمكن تحديده عن طريق إيقاف تشغيل الجهاز ثم تشغيله، فيجب على المستخدم محاولة إصلاح التداخل باستخدام واحدة أو أكثر من الإجراءات التالية:
 - (1) إعادة توجيه هوائي الاستقبال أو تغيير موقعه.
 - (2) زيادة المسافة الفاصلة بين الجهاز وجهاز الاستقبال.
 - (3) توصيل الجهاز بمنفذ على دائرة مختلفة عن تلك الدائرة المتصل بها جهاز الاستقبال.
 - (4) استشارة الموزع أو فني راديو/تلفزيون مختص للحصول على مساعدة.
- يحتوي هذا الجهاز على جهاز (أجهزة) إرسال/ جهاز (أجهزة) استقبال معفاة من الترخيص والتي تتوافق من معيار (معايير) الإعفاء من الترخيص RSS لمؤسسة الابتكار والعلوم والتنمية الاقتصادية الكندية. تخضع عملية التشغيل للشروطين التاليين:
 - (1) لا يجوز أن يتسبب هذا الجهاز في حدوث تداخل.
 - (2) يجب أن يقبل هذا الجهاز أي تداخل ، بما في ذلك التداخل الذي قد يتسبب في تشغيل الجهاز بشكل غير مرغوب فيه.
- تتوافق هذه الأداة مع قيود قواعد لجنة الاتصالات الفيدرالية (FCC). وقيود التعرض لإشعاع ترددات الراديو للدوائر المتكاملة (IC's RF) المنصوص عليها للبيئات التي لا يمكن السيطرة عليها. يجب تركيب الهوائي (الهوائيات) لجهاز الإرسال هذا وتشغيله بوجود مسافة فاصلة لا تقل عن 20 سم عن جميع الأشخاص يجب ألا يتم ربطه أو تشغيله جنباً إلى جنب مع أي هوائي أو جهاز إرسال آخر. يجب على فنيي التركيب التأكد من الحفاظ على مسافة فاصلة تبلغ 20 سم بين الجهاز (باستثناء سماعه الهاتف) والمستخدمين.

تشير هذه العلامة إلى أنه لا يجب التخلص من هذا المنتج مع النفايات المنزلية الأخرى في جميع أنحاء الاتحاد الأوروبي. لمنع الضرر المحتمل على البيئة أو وفاة الإنسان بسبب التخلص غير المنضبط من النفايات، قم بإعادة تدويرها بطريقة مسؤولة؛ لتعزيز إعادة الاستخدام للموارد المادية. لإرجاع جهازك المستخدم، يرجى استخدام أنظمة الإرجاع والتحصيل أو اتصل ببائع التجزئة حيث تم شراء المنتج. يمكنهم أخذ هذا المنتج لإعادة التدوير الآمن للبيئة.



هذا الجهاز غير مصمم للاستخدام بواسطة أشخاص (هما في ذلك الأطفال) ممن لديهم ضعف في القدرات العقلية أو الحسية أو البدنية، أو ضعف في التجربة أو المعرفة، ما لم يكن عليهم إشراف أو يكن هناك تعليمات بشأن استخدام الجهاز بواسطة شخص مسؤول عن سلامتهم. يجب أن يكون الأطفال تحت الإشراف لضمان عدم عبثهم بالجهاز.

تأكد أن الجهاز مفصول من التيار الكهربائي قبل إزالة غطاء الحماية.

يتوافق هذا المنتج مع أقصى تركيز مسموح به للأوزون وهو 0.050 جزء في المليون من حيث الحجم (ppmv) في فترة 24 ساعة.

إنذار: خطر التعرض لصدمة كهربائية - تعليمات الخدمة هذه للاستخدام بواسطة فنيين مؤهلين فقط. لتقليل خطر التعرض لصدمة كهربائية، لا تقم بأي أعمال تصليح وصيانة عدا تلك الواردة في تعليمات التشغيل ما لم تكن مؤهلاً للقيام بذلك.
إنذار: قم بفصل إمدادات التيار الكهربائي قبل التصليح والصيانة.

التجهيز للتشغيل

تثبيت عامل التصفية

1. اقلب منقي الهواء. قم بتدوير غطاء الفلتر بعكس اتجاه عقارب الساعة وقم بإزالته.

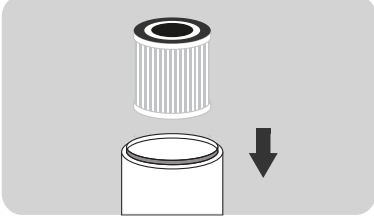

2. أعد تركيب الغلاف والغطاء. قم بتدوير غطاء الفلتر في اتجاه عقارب الساعة لتثبيته.

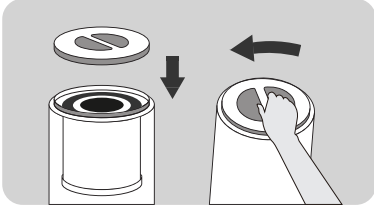

باستخدام خاصية الترطيب

1. اضغط على شبكة مخرج الهواء وقم بإزالة غطاء المصرف.
 2. قم بصب الماء ولكن لا تفرط في الماء.
 3. ضع غطاء المصرف إلى أعلى واغلق شبكة مخرج الهواء.
 4. قم بفتحه واستمتع بهواء نظيف ومنعش.
- (يجب تصريف الماء الموجود في الحوض ثم استبداله)

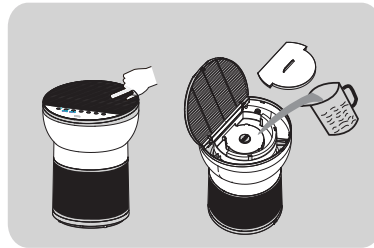

تركيب الفلتر

1. اقلب منقي الهواء. قم بتدوير غطاء الفلتر بعكس اتجاه عقارب الساعة وقم بإزالته.

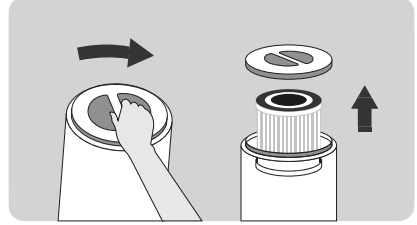

2. يتم وضع الفلتر في الماكينة، يرجى إزالة الغطاء للوصول إليه.

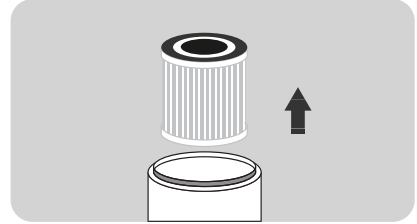

3. أخرج الفلتر من تغليفه البلاستيكي.

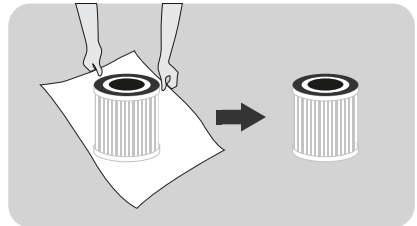

- يرجى الضغط على شبكة مخرج الهواء في مكانها بعد إضافة الماء وقبل بدء المنتج



بدء التشغيل

التجهيز للتشغيل

- هذا الفلتر عنصر مستهلك، وبالتالي فهو مستثنى من سياسة الضمان الخاصة بنا. يرجى التأكد من أن الفلتر في حالة جيدة قبل إزالة الشريط الواقي.
- يرجى عدم استخدام منقي الهواء بدون الفلتر.
- يجب أن تكون وحدة الفلتر مفصولة من التيار الكهربائي قبل استبدال عنصر الفلتر.
- تخلص من أي ماء متبقي في الحوض وقم بتنظيف الحوض وتجفيفه.



التشغيل

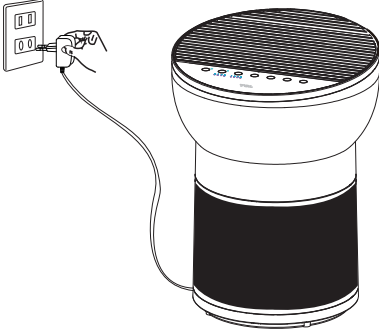

- ضع منقي الهواء على سطح أفقي ، ثم أدخل القابس في مقبس الطاقة ؛
- يمكن استخدام هذا المنتج فقط على مقبس 100-240 فولت 50/60 هرتز.
- قبل إدخال القابس في المقبس، يرجى التأكد من أن يديك والقابس جافة. إذا كان هناك ماء في يديك أو القابس، يرجى تجفيف القابس ويديك قبل إدخاله في مقبس الطاقة.
- بعد تشغيل الطاقة، سيومض المصباح الموجود على لوحة التشغيل مرة واحدة. بعد ثانية واحدة ، باستثناء ضوء التبديل نصف الساطع، تنطفئ جميع الأضواء الأخرى.

- يرجى إغلاق الأبواب والنوافذ عند الاستخدام؛
- إذا لم تتحسن جودة الهواء بعد تشغيل منقي الهواء لفترة من الوقت، يرجى فتح الأبواب والنوافذ للحفاظ على دوران الهواء. (في البيئات القاسية)



لوحة تشغيل breeva A2

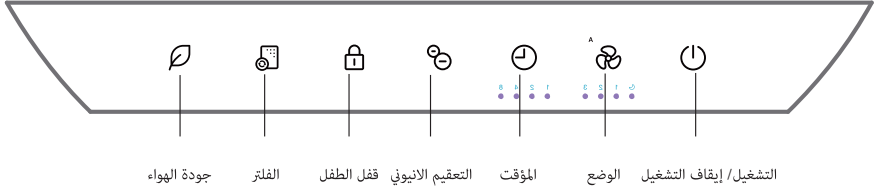

لوحة تشغيل breeva A2 Wi-Fi

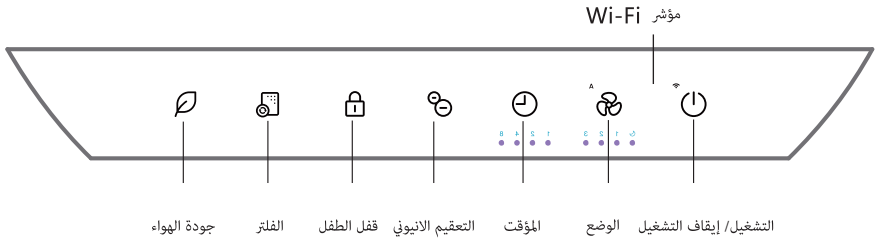

التشغيل/ إيقاف التشغيل

أدخل قابس الطاقة في المقبس واضغط على زر "التشغيل/ إيقاف التشغيل" لتشغيل الجهاز.

- في وضع الاستعداد، اضغط على زر الطاقة لبدء تشغيل منقي الهواء.
- عندما لا يكون جهاز تنقية الهواء في حالة "الاستعداد"، اضغط على هذا الزر، وسوف يوقف الحالة الحالية، ويدخل في وضع الاستعداد، وسيصبح ضوء زر الطاقة نصف ساطع. *تشير حالة الاستعداد إلى الحالة التي تكون في الطاقة موصولة لكن المنقي غير مشغل. (في الاستخدام الأول تعمل تلقائياً، وتستمر الاستخدامات اللاحقة في الحالة الأخيرة قبل إيقاف التشغيل.)



المصباح يعمل

الوضع

- في حالة العمل، اضغط على زر سرعة الهواء لضبط سرعة الهواء. تكون سرعة الهواء في الترتيب التالي: تلقائي - سكون- السرعة الأولى- السرعة الثانية- السرعة الثالثة
- في الوضع التلقائي، عندما تكون جودة الهواء ممتازة، فإنه يعمل بالسرعة الأولى، وعندما تكون جودة الهواء متوسطة، يعمل بالسرعة الثانية، وعندما تكون جودة الهواء رديئة، يعمل السرعة الثالثة.
- في وضع السكون، تكون جميع الأضواء بسطوع 50%. اضغط مع الاستمرار على زر سرعة الهواء لمدة 3 ثواني لإيقاف تشغيل الأضواء على لوحة التحكم، واضغط ضغطة طويلة لمدة 3 ثوان لتشغيل الأضواء. عندما تكون أضواء لوحة التحكم مطفأة، إذا تم لمسها، فإن بقية أضواء لوحة التحكم تضيء بسطوع 50% فقط وتوطفو، وفي ظل ذلك لا يغش لالة لاجب الأضواء مجدداً إذا لم يكن هناك أي تشغيل في غضون 10 ثواني.



المصباح يعمل

المؤقت

- اضغط على زر المؤقت في حالة التشغيل لتشغيل وظيفة المؤقت. يمكن ضبط الوقت إلى ساعة 1 ساعات - 2 ساعات - 4 ساعات - 8 ساعات-إلغاء التوقيت، وسيتحول المؤشر المقابل إلى اللون الأبيض. بعد ضبط المؤقت على إيقاف التشغيل، اضغط على زر الطاقة لإلغاء ضبط المؤقت والدخول مباشر إلى حالة الاستعداد



المصباح يعمل

التعقيم الاثبوني

- في حالة التشغيل، اضغط على زر التعقيم الأثبوني لتشغيل وظيفة التعقيم الأثبوني، واضغط على زر التعقيم الاثبوني مرة أخرى لإيقاف تشغيل وظيفة التعقيم الأثبوني.



المصباح يعمل

قفل ضد عبث الأطفال

- اضغط مع الاستمرار بالضغط لمدة 3 ثواني لتشغيله. بعد تشغيله، لا يمكن تشغيل لوحة التحكم، يومض زر القفل ضد عبث الأطفال مرتين عند لمس أي زر. اضغط مع الاستمرار بالضغط لمدة 3 ثواني لإيقاف تشغيل القفل ضد عبث الأطفال.



المصباح يعمل

الفلتر

- يقوم المؤقت الداخلي بحساب وقت التشغيل التراكمي. عندما يومض مؤشر الفلتر باللون الأحمر (في كل مرة يتم تشغيله فيها)، ويصدر الجرس صوت تنبيه ثلاث مرات، ويشير إلى أن الفلتر على وشك انتهاء الصلاحية. عندما يومض مؤشر الفلتر باللون الأحمر (في كل مرة يتم تشغيله فيها) ويصدر الجرس صوت تنبيه خمس مرات، ير جى استبدال الفلتر في الوقت المحدد؛ (يتم احتساب وقت الفلتر بواسطة اختبار مخبري محاكي، والذي ربما لا يتناسق بالكامل مع الاستخدام الفعلي للفلتر مسبقاً).
- بعد استبدال الفلتر، اضغط واستمر بالضغط على زر إعادة تهيئة الفلتر لمدة 3 ثواني، وسيصدر الجرس صوت تنبيه لمرة واحدة، ويتحول ضوء المؤشر إلى اللون الأبيض.



المضباح يعمل

جودة الهواء (لا يوجد وظيفة زر)

- من خلال قراءة قيمة مستشعر الغبار ومستشعر المركبات العضوية المتطاير، يتم تحديد جودة الهواء الحالية، ويتم عرض جودة الهواء الحالية من خلال إضاءة LED ثلاث ألوان.
عندما يكون لون الإضاءة أبيض، تكون جودة الهواء ممتازة؛
عندما يكون لون الإضاءة أصفر، تكون جودة الهواء متوسطة؛
عندما يكون لون الإضاءة أحمر، تكون جودة الهواء ضعيفة.



اتصال Wi-Fi (فقط للطراز A2 Wi-Fi breeva)

- عندما يكون الجهاز قيد التشغيل، اضغط مع الاستمرار على زر الطاقة لمدة 3 ثواني. سيصدر الجرس بعد ذلك صوتاً مشيراً إلى أن الوحدة جاهزة للاقتزان
- عند دخول الجهاز إلى الشبكة، يومض مؤشر Wi-Fi بسرعة؛
- عند إكمال ضبط تكوين الشبكة للجهاز، يبقى مؤشر Wi-Fi مضطرباً دائماً
- سيتم إيقاف تشغيل اتصال Wi-Fi تلقائياً إذا لم يكن هناك اقتران أو تشغيل لمدة 8 دقائق



1. تنزيل التطبيق

يمكنك مسح رمز الاستجابة السريعة (QR) أدناه لتنزيل TCL HOME من خلال برنامج آخر أو البحث عن "TCL HOME" في متجر تطبيقات أبل أو متجر جوجل بلاي للتنزيل والثبيت.



2. ضبط تكوين الجهاز

عندما يكون الجهاز قيد التشغيل، اضغط ضغطة طويلة: على زر الطاقة لمدة 3 ثواني، وسيصدر الجرس صوت تنبيه لمرة واحدة ويومض مؤشر Wi-Fi بسرعة، وسيدخل الجهاز في حالة ضبط التكوين. عندما يكون مؤشر Wi-Fi يعمل دائماً، يمكن استخدام تطبيق TCL HOME لتشغيل الجهاز بعد إكمال ضبط التكوين.

[إيقاف تشغيل اتصال WiFi]: ثواني للدخول إلى حالة ضبط تكوين الشبكة 3 اضغط مع الاستمرار بالضغط على زر التشغيل لمدة (يومض مصباح WiFi) مجدداً لإيقاف تشغيل واضغط على زر التشغيل WiFi

تذكير



إذا تعذر الاتصال الخاص بك، يرجى التحقق من القائمة التالية:

- A. تأكد أن وظيفة البلوتوث تعمل.
- B. عندما تقوم بإضافة جهاز، تأكد من أنك متصل بشبكة Wi-Fi.
- C. أن لا يكون الهاتف في وضع توفير الطاقة.

3. التشغيل الصوتي

بعد إكمال ضبط التكوين، أدخل إلى واجهة تشغيل الجهاز، وانقر على الزاوية العلوية اليمنى للدخول إلى إعداد التشغيل الصوتي:

- A. انقر على الوظيفة لبدء الاتصال بالمساعد الصوتي.
- B. تطبيق TCL HOME مجهز بالمساعد الصوتي من جوجل وأليكسا، ويمكن اختيار المساعد الصوتي المفضل لديك.
- C. ج. سيقوم بعرض دليل التشغيل الصوتي.

نصائح

- A. نظراً لتحديث التطبيق، ربما يكون التشغيل الفعلي مختلفاً قليلاً عن الوصف أعلاه. يرجى اتباع التعليمات في التطبيق الحالي.
 - B. يدعم اتصال Wi-Fi الشبكات في نطاق التردد 2.4 جيجاهرتز، ولا يدعم الشبكات بنطاق التردد 5 جيجاهرتز.
- ملاحظة: إذا كانت شبكة Wi-Fi متصلة، قم بإيقاف تشغيل الجهاز بلمس الزر () مرة واحدة، وفي نفس الوقت، إذا كنت لا تريد إيقاف تشغيل اتصال Wi-Fi ستبقى العلامة في وضع تشغيل دائم، وسيقل السطوع إلى 50%. إذا تم قطع اتصال Wi-Fi يمكنك الاقتران مجدداً باتباع الخطوة التالية "فتح وظيفة Wi-Fi"

احتياطات للصيانة:

- قبل الصيانة، عليك فصل قابس الطاقة من التيار الكهربائي وفصل إمدادات الكهرباء.

- امسح الهيكل ولوحة التشغيل بقطعة قماش رطبة.
- يرجى عدم المسح بقطعة قماش خشنة وإلا فإن ذلك سيتسبب في إتلاف السطح.
- يرجى استخدام قطع قماش جافة للتعامل مع كابل الطاقة لتجنب بقاء أي مياه على سطح القابس والتسبب بصدمة كهربائية.
- يرجى استخدام منظف محايد، وعدم استخدام مسحوق إزلة الملوثات، أو منظف قلوي، أو تتر أو مبيض أو كحول أو بنزين لتنظيف الهيكل.

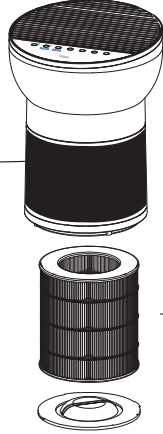

الفلتر المركب

- استخدم مكنسة كهربائية لتنظيف الفلتر.
- الفلتر غير قابل للغسل.
- ✘ يرجى تنظيف الفلتر مرة واحدة كل أسبوعين.

نظف الفلتر باستخدام مكنسة كهربائية

- مادة الفلتر سهلة التلف، لذلك لا تقم بتنظيفها بشكل مفرط لتجنب إتلاف الفلتر.
- ✘ الفلتر عبارة عن جهاز مستهلك، وغير مشمول بضمان الجهاز. يرجى الحفاظ عليه واستخدامه بصورة صحيحة لتجنب التلف.

فوهة الفرشاة أو
فوهة الفوهة



الوقت المرجعي لاستبدال الفلتر

دورة الاستبدال	
عندما يكون مؤشر اللوحة في حالة وميض (يحتاج إلى الاستبدال كل 6 أشهر من الاستخدام)	الفلتر المركب
الشروط: وقت استخدام المنتج 12 ساعة/ اليوم، وبيئة الاستخدام طبيعية.	
إذا كان التلوث البيئي شديداً، يرجى اختصار وقت الاستبدال حسب المقتضى الملائم.	

- ✘ بناء على الاستخدام الفعلي وطريقة الاستخدام، ربما تتغير دورة الاستبدال للفلتر، لذلك إذا لم يكن التأثير جيداً، يرجى استبدال الفلتر في الوقت المناسب.

- بعد استبدال الفلتر، اضغط واستمر بالضغط على زر الإضاءة لمدة 3 ثواني، وسيصدر الجرس صوت تنبيه لمرة واحدة، وسيتحول مؤشر اللوحة من الأحمر إلى الأبيض، وهكذا تكتمل عملية إعادة التهيئة.
- يرجى التخلص من الفلتر المستعمل ككفايات غير قابلة للاحتراق.

تذكير



- لا تشغيل الجهاز عندما يكون الفلتر مذكواً. (حيث يفقد الجهاز وظيفة إزالة الغبار وإزالة الروائح الكريهة، ويد يؤدي الغبار المستنشوق إلى التسبب في عطل المستشعر الموجود في الجهاز).
- أثناء الصيانة، لا تضع الملحقات التي تم إزالتها بشكل تعسفي. (من الممكن أن تعيق الملحقات أو تتلفها، ويمكن أن يتعرض الأطفال لإصابة جراء اللعبة بها.)
- هناك حوض في المنتج، إذا تم إلقاء المنتج أو وقع أرضاً، سوف يتدفق الماء الموجود في الحوض. يرجى تقويم المنتج وتركه واقفاً لمدة ساعتين قبل إعادة التشغيل.

استكشاف الأخطاء وإصلاحها

فيما يلي قائمة بالمشاكل التي يمكن أن تواجهها أثناء الاستخدام، إذا لم تتمكن من حل المشكلة بناء على المعلومات أدناه يرجى الاتصال بالوكيل المحلي في بلدك.

المشكلات	الحلول الممكنة
المؤثر الأحمر على اللوحة يومض لفترة طويلة	لقد تجاهلت التذكير باستبدال الفلتر. عندما يبدأ المؤثر الأحمر على اللوحة بالوميض، فإنك لم تستبدل الفلتر في الوقت المحدد؛ عليك استبدال الفلتر والضغط مع الاستمرار بالضغط على زر الإضاءة لمدة 3 ثواني. بعد اكتمال عملية إعادة التهيئة، يتوقف المؤثر
لا يوجد هواء يخرج من مخرج الهواء	المنتج غير موصل بمصدر الطاقة. يرجى إدخال القابس في مقبس الطاقة وتشغيل المنتج
تم تشغيل المنتج لفترة طويلة، ولم تتحسن جودة الهواء بشكل ملحوظ	ربما لم يتم وضع فلتر معين إذ يجب أن يكون داخل المنتج. يرجى التأكد من تركيب الفلتر بالترتيب الصحيح، بدءاً بالفلتر الأعمق: قاعدة الفلتر المركب.
صعوبة في إزالة الأوساخ في الهواء	الرطوبة الداخلية مرتفعة للغاية، لذلك يتشكل تكاثف. لا تضع المنتج في مكان ذو رطوبة عالية مثل الحمام أو التواليت هناك عوائق حول المنتج تؤثر على تأثير التعقيم. (ارجع إلى تعليمات الاستخدام). الغرفة التي وضع فيها المنتج كبيرة للغاية. مساحة الغرفة الموصى بها لهذا المنتج 182 قدم مربع تقريباً.
هناك رائحة غريبة للهواء الذي يهب من مخرج الهواء	هل الفلتر متسخ؟ إذا لم يكن هناك تحسين بعد الصيانة، يرجى استبدال الفلتر. هل يستخدم في أماكن لها روائح قوية؟ إذا كنت تستخدمه في مكان بروائح قوية مثل السجائر والباربيكيو، سيصدر الفلتر روائح غير مرغوبة في غضون أسابيع أو أشهر. يرجى استبدال الفلتر والحفاظ على التهوية الجيدة.
صعوبة في إزالة الأوساخ في الهواء	يرجى التأكد ما إذا كان القفل ضد عبث الأطفال مقللاً في البداية، وعلبك الضغط مع الاستمرار بالضغط على زر القفل ضد عبث الأطفال لمدة 3 ثواني لفتح القفل ضد عبث الأطفال، ثم لمس الأزرار الأخرى للتشغيل.
لا يمكن تشغيل خزان الماء بعد إضافة الماء	يرجى التحقق ما إذا كان مفتاح مخرج الهواء مضغوطاً في مكانه

المواصفات

Wi-Fi A2 breeva/A2 breeva	موديل المنتج
== V24	الجهد المقدر
W26	الطاقة المقدرة
158 قدم مكعب في الدقيقة / 270 m ³ /h	معدل تسليم الهواء النظيف (CADR)
182 قدم مربع تقريباً	المنطقة القابلة للتطبيق

دعم العملاء

نحن ملتزمون بإرضائكم بنسبة 100% ونود الحصول على تعليقاتك على منتجاتنا وخدماتنا. إذا كان هناك أي شيء لا يلبى توقعاتك ، أو لديك أي أسئلة بخصوص منتجك الجديد.

يرجى الاتصال بنا عبر www.tcl.com بدون تردد

TCL أوفرسيز ماركتنج ليمتد

F/7 المبنى 22E، سنيس بارك إيست أفينو 22، مجمع هونغ كونغ للعلوم، شاين ان تي

www.tcl.com

* يرجى تجهيز فاتورة الطلب ومعرف الطلب قبل الاتصال بدعم العملاء



TCL

©2021 TCL Overseas Marketing Limited.
All Rights Reserved.